

**LOB**  
**SPORT**

# KATALOG 2024

HP TENNISANLÆG A/S





KOMBI-BÜRSTENMATTE | 20



MATCH POINTER 2.0 | 32



TROMLER LOB LT 30 | 45

JUGENDLINIEN STAGE | 42



**TENNISBANE TILBEHØR**

Tennisnet.....	04
Tennisstolper.....	06
SPEZIALA Tennislinje.....	08
Linjer og tilbehør.....	10
Bænke.....	13
Dommerstol.....	12
Skillenet.....	12
Vindskærme.....	14

**REDSKABER TIL BANEPLEJE**

Koste.....	16
Slæbenet.....	18
Opbevarin.....	20
Linjekost.....	21
Skramber.....	22
Skovl og trillebør.....	23
Sugevalse/-svampe.....	25
Vandere.....	26

**ORGANISATION**

Tavle og skilt.....	28
MATCH POINTER.....	30

**TRÆNING**

Tennisbold.....	32
Slåmur.....	33
Boldvogn.....	34
Boldmaskine.....	36
Training for børn.....	38
Minitennisanlæg.....	39

**RENHOLDELSE OG SKILTE**

Affaldsbeholder.....	40
Indendørs tilbehør.....	41

<b>TROMLE OG FEJEMASKINE.....</b>	<b>42</b>
-----------------------------------	-----------

<b>PICKLEBALL.....</b>	<b>46</b>
------------------------	-----------

<b>EGNE PRODUKTER.....</b>	<b>46</b>
----------------------------	-----------

Tilbehør / Reservedele.....	49
Betingelser.....	50

# TENNISBANE TILBEHØR

LOB  
SPORT

Tennisnet „WIMBLEDON“

DKK 1.000,00

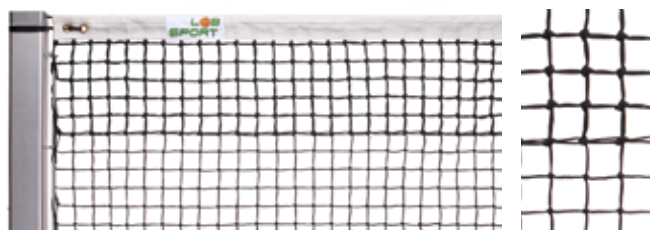

## TENNISNET „COURT“

Firkantede masker, 5 dobbelte rækker i toppen, netsnor af flettet polyethylen, ca. 3,2 mm tyk. Robust, 4-foldet, syet netkant med stålræb. GS-testet i henhold til DIN EN 1510.

30150 Sort

DKK 1.200,00

30160 Grøn

DKK 1.200,00



## TENNISNET „MATCH“

Firkantede masker, 5 dobbelte rækker i toppen, netsnor af snoet polyethylen, ca. 2,5 mm tyk. Håndknyttet, stålwiretov med PVC-belægning, nettets overkant er kantet med hvidt polyesterstof. Begge sider og bundkant med slidstærk, 6 mm tyk kantledning. Et kvalitetsnet med en lang levetid.

30110 Sort

DKK 1.100,00

## TENNISNET „WIMBLEDON“

Firkantede masker, 6 dobbelte rækker i toppen, netsnor af flettet polyethylen, ca. 3,2 mm tyk. Håndknyttet stålwiretoV med PVC-belægning, nettets overkant er kanted med hvidt polyesterstof af høj kvalitet. Begge sider og bundkant med slidstærk, 6 mm tyk kantledning. Et ekstremt robust net til de højeste krav.

30200	Sort	DKK 1.000,00
30210	Grøn	DKK 1.000,00



Intertek

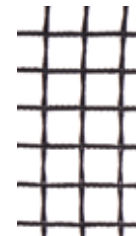
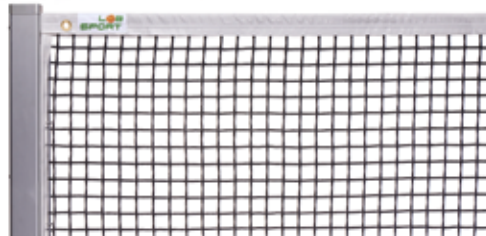

## TENNISNET „ROYAL“

Firkantede masker, 6 dobbelte rækker i toppen, netsnor af flettet polyethylen, ca. 3,8 mm tyk. Meget stabil, 4-foldet syet netkant, komplet med plastbelagt stålreb. Siderne og den nederste kant er forsynet med robuste, sorte plastkanter for lang levetid og bedste holdbarhed. GS-testet i henhold til DIN EN 1510.

30170	Sort	DKK 1.825,00
30180	Grøn	DKK 1.825,00

## TENNISNET „CLUB“

Firkantede masker af PVC-belagt polyester, trådtykkelse ca. 5,0 mm, komplet med et stål kabel (4 mm) og et hvidt plastbånd. På grund af den særlige plastforstærkning af nettet har dette net en ekstremt lang levetid. 5 års garanti på nettet.

30400	Sort	DKK 1.750,00
-------	------	--------------



## SINGLE NETSTOLPER

107 cm høj.

31100	Alu	pr. par	DKK 325,00
31110	Hvid	pr. par	DKK 410,00
31120	Grøn	pr. par	DKK 410,00

## NETJORDE

Til regulering af netthøjde.

31400	Med messinggje	DKK 56,00
31430	Med spænde	DKK 85,00
31440	Med metalspænde	DKK 85,00
31420	Med velcrolukning	DKK 85,00

## HØJDEMÅLER TIL TENNISNET

Praktisk og enkel højdemåler, som hænges over midtergjord. Når kuglen rammer jorden, så er den rigtige højde på 91,4 cm. nået.

31530	DKK 140,00
-------	------------

# TENNIS- STOLPER

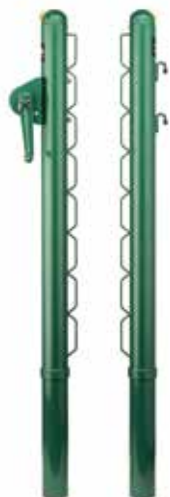

## TENNISSTOLPER STÅL „ROYAL“

Diameter 76 mm. Fremstillet af stålrør, pulverlakeret grønt, med skruehjulsmechanisme i aluminium og indlejrede messingtromler. Aftagelig krumtap, netbånd og netkroge er svejset fast.

32550		pr. par	DKK 2.100,00
32560	Bøsninger	pr. par	DKK 305,00
32260	Mekanik for tennisstolper	pr. stk.	DKK 475,00



## TENNISSTOLPER „ROYAL“ FIRKANTET

Aluminiumsspecialprofil 80 × 80 mm, med hængslet aluminiumsdæksel, indvendig galvaniseret spændemekanisme, netholderstang af aluminium.

32400	Eloxeret matsølv	pr. par	DKK 2.525,00
32600	Hvid	pr. par	DKK 2.700,00
32610	Grøn	pr. par	DKK 2.700,00
32410	Bøsninger	pr. par	DKK 375,00



## ERSTATNINGSDÆKSEL

99320	Dæksel til spændes Stolpe rund/kvadratisk	stk.	DKK 105,00
99330	Dæksel rund/kvadratisk	stk.	DKK 105,00
99340	Dæksel rund	stk.	DKK 80,00
99345	Dæksel firkantet	stk.	DKK 80,00





## TENNISSTOLPER „ROYAL“ RUND

Forstærkede Alu stolper Ø 83 mm. Incl. indvendig rustfri spændemekanisme, Alu-dæksel, Alunetholder, Alu-bøsning. Excl. bøsninger.

32200	Eloxeret matsølv	pr. par	DKK 2.400,00
32300	Hvid	pr. par	DKK 2.525,00
32310	Grøn	pr. par	DKK 2.525,00
32210	Bøsninger	pr. par	DKK 285,00

TOP  
PRODUKT

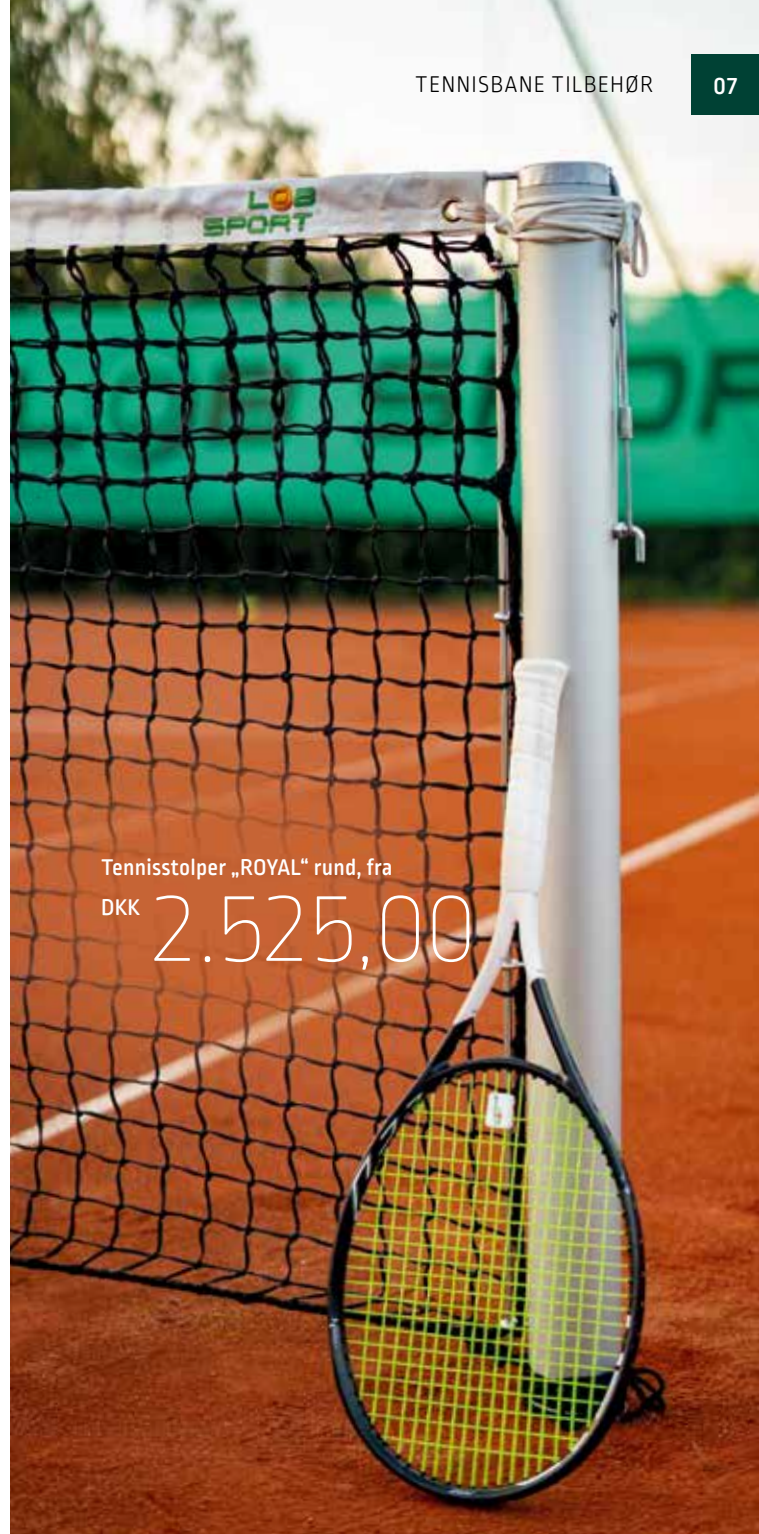

Tennisstolper „ROYAL“ rund, fra  
DKK 2.525,00

### Bøsning med dæksel (par)

32210	rund	DKK 285,00
32410	quad.	DKK 375,00

32210



32410



### Netholder / styrestang til net

32230	pr. stk.	DKK 70,00
-------	----------	-----------

### Spændemekanisme

32240	pr. stk.	DKK 500,00
-------	----------	------------

### Opspændingsnøgle til stolpe rund / firkantet

32245	pr. stk.	DKK 105,00
-------	----------	------------

### Skruesæt

32250	pr. stk.	DKK 105,00
-------	----------	------------



32240

32245

32230

32250

## DEN FORETRUKNE LINJE

## SPEZIALA®

TOP  
PRODUKT

- + Tidsbesparende installation
- + Fastgørelse af linjer med endeforstærkninger
- + Lang levetid
- + Fås enkeltvis eller som et sæt
- + Fremstillet i Tyskland

Made in  
Germany

## TENNISLINJER „SPEZIALA I

Tennislinjen er fremstillet af fleksibel hård PVC-profil, alle linjer er 40 mm brede. På grund af slidserne i overfladen er plastprofilen fast forbundet med tennisoverfladen. Hvert sæt leveres i 6 udskæringer, der passer til en dobbeltbane. Forankringen på banen sker med 18 solide jordankre og rørankre i rustfrit stål. Den specielt udviklede endefiksering til stabilisering af enderne af linen er også inkluderet i pakken. Tennislinjen SPEZIALA kan nemt installeres af én person.

33100 Hvid, pr. sæt

DKK 2.700,00

33101 Gul, pr. sæt

DKK 3.400,00

## TENNISLINJER „SPEZIALA II“

Udformning som „SPEZIALA I“, men bund-, midter- og servicelinjerne er 50 mm brede, sidelinjerne er 40 mm brede.

33104 Hvid, pr. sæt

DKK 3.100,00

33106 Gul, pr. sæt

DKK 3.500,00

## TENNISLINJER „SPEZIALA III“

Udformning som „SPEZIALA I“, men bund-, midter-, service- og sidelinje 50 mm bred.

99140 Hvid, pr. sæt

DKK 3.200,00

## TENNISLINJER „SPEZIALA I PLUS“

Udformning som „SPEZIALA I“, men bundlinje, servicelinje og sidelinje 40 mm brede, midterlinje 50 mm brede.

99142 Hvid, pr. sæt

DKK 2.800,00





### SPEZIALA RESERVE

33102	Hvid, 40 mm, 22-m-rulle	Lbm. DKK 18,00 Rulle DKK 410,00
33093	Hvid, 40 mm, 24-m-rulle	Lbm. DKK 18,00 Rulle DKK 440,00
33094	Hvid, 40 mm, 30-m-rulle	Lbm. DKK 18,00 Rulle DKK 540,00
33105	Hvid, 50 mm, 22-m-rulle	Lbm. DKK 22,00 Rulle DKK 490,00
33095	Hvid, 50 mm, 30-m-rulle	Lbm. DKK 22,00 Rulle DKK 528,00
33111	Hvid, 40 mm, 17-m-rulle	Lbm. DKK 18,00 Rulle DKK 300,00
33109	Hvid, 50 mm, 13-m-rulle	Lbm. DKK 22,00 Rulle DKK 286,00



### SPEZIALA BAGLINJESÆT

Hvid, 22 m rulle, inkl. 4 stk. kiler, rør og endeforstærkning.

33107	40 mm	DKK 800,00
33108	50 mm	DKK 875,00



### KRAV TIL MONTERING

34142	Linjeseem rustfrit stål	DKK 16,00
34141	Rør	DKK 40,00
34144	Rør rustfrit stål	DKK 125,00
34145	Dobbelt rørankre	DKK 35,00
34150	Dorn	DKK 160,00



### SPEZIALA ENDEFORSTÆRKNINGER

Fremstillet af plastik, høj kvalitet.

18 stk. pr. sæt.

33096	Til SPEZIALA I	DKK 325,00
33097	Til SPEZIALA II	DKK 325,00
33098	Til SPEZIALA I plus	DKK 325,00
33099	Til SPEZIALA III	DKK 325,00



### SPEZIALA LINJESTRAMMER

Galvaniseret, med remmer til opstramning af linjer.

34135	Standard	DKK 550,00
34138	Linjestrømmer	DKK 115,00

34120



34115



33110



33210



## TENNISLINJE

Bløde PVC linjer inkl. søm. Med nopret overflade, 150 m pr. sæt.  
Leveres i karton med 3 ruller à 50 m.

33110	Hvid, pr. sæt 4 cm	DKK 3.300,00
34120	Træ „Pæle“, Til hjørneforstærkning, trykimprægneret. 45 × 45 × 250 mm, der skal bruges 16 stk., pr. bane	DKK 11,00
34115	Befæstningssøm, galvaniseret, 80 mm lange, pr. stk.	DKK 2,75

## TENNISLINJEN

PVC linje, perforeret, (med huller), længde 16 m, inkl. T-samlinger,  
150 m pr. sæt 4 cm linje med store og små riller 5 cm linje kun med  
små riller.

33210	Hvid, pr. sæt 4 cm	DKK 3.300,00
33215	Hvid, pr. sæt 5 cm	DKK 3.575,00
33240	Hvid, pr. sæt 4/5 cm	DKK 4.000,00



36700

36710

## HÅNDSTAMPER

Linjestamper med stødabsorbering. Stampeflade 18 × 18 cm.  
Komplet med stålskaft og plastikhåndtag. Vægt 7 kg.

36700	pr. stk. DKK 1.100,00
-------	-----------------------

## LINJESTAMPER

Størrelse 300 × 80 mm, vægt ca. 9 kg. Til nedstamping af linjer.  
Fod kan fyldes med sand / grus.

36710	pr. stk. DKK 1.050,00
-------	-----------------------

## STANG TIL LINJEMARKERING

Galvaniseret stål, 200 cm lang, 4 cm bred med håndtag.  
For hurtigere og lettere pålægning af PVC linjer.

34160	4 cm bred	pr. stk. DKK 575,00
34161	5 cm bred	pr. stk. DKK 600,00

34160

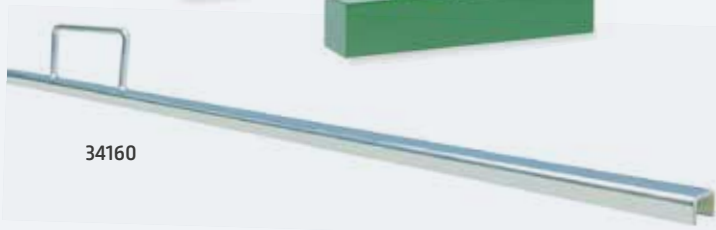



### JORDSPYD, SOM SLÅES NED I BANEN

Nem og hurtig løsning.

31520 DKK 225,00



### JORDANKER TIL NEDSTØBNING

Galvaniseret, 250 mm langt.

31510 DKK 175,00



### JORDANKER

Galvaniseret jordanker U-form.

31450 DKK 150,00



### JORDANKER, SPYD

Galvaniseret.

31500 DKK 150,00



31400



31430



31440



31420

### NETGJORDE

Til regulering af nethøjde.

31400	Med messingøje	DKK 56,00
31430	Med spænde	DKK 85,00
31440	Med metalspænde	DKK 85,00
31420	Med velcrolukning	DKK 85,00

### NETREGULATOR Galvaniseret.

31410 DKK 105,00



### ANTIFROST-ISOLINES

Lavet af polyethylene, 15 cm bred i 3 ruller à 50 m. Pga. det isolerende stof, forhindrer det at linjerne fryser til. Der skal lægges sten ovenpå isolines for hver 30 cm, så den holdes på plads.

33280 pr. stk. DKK 625,00



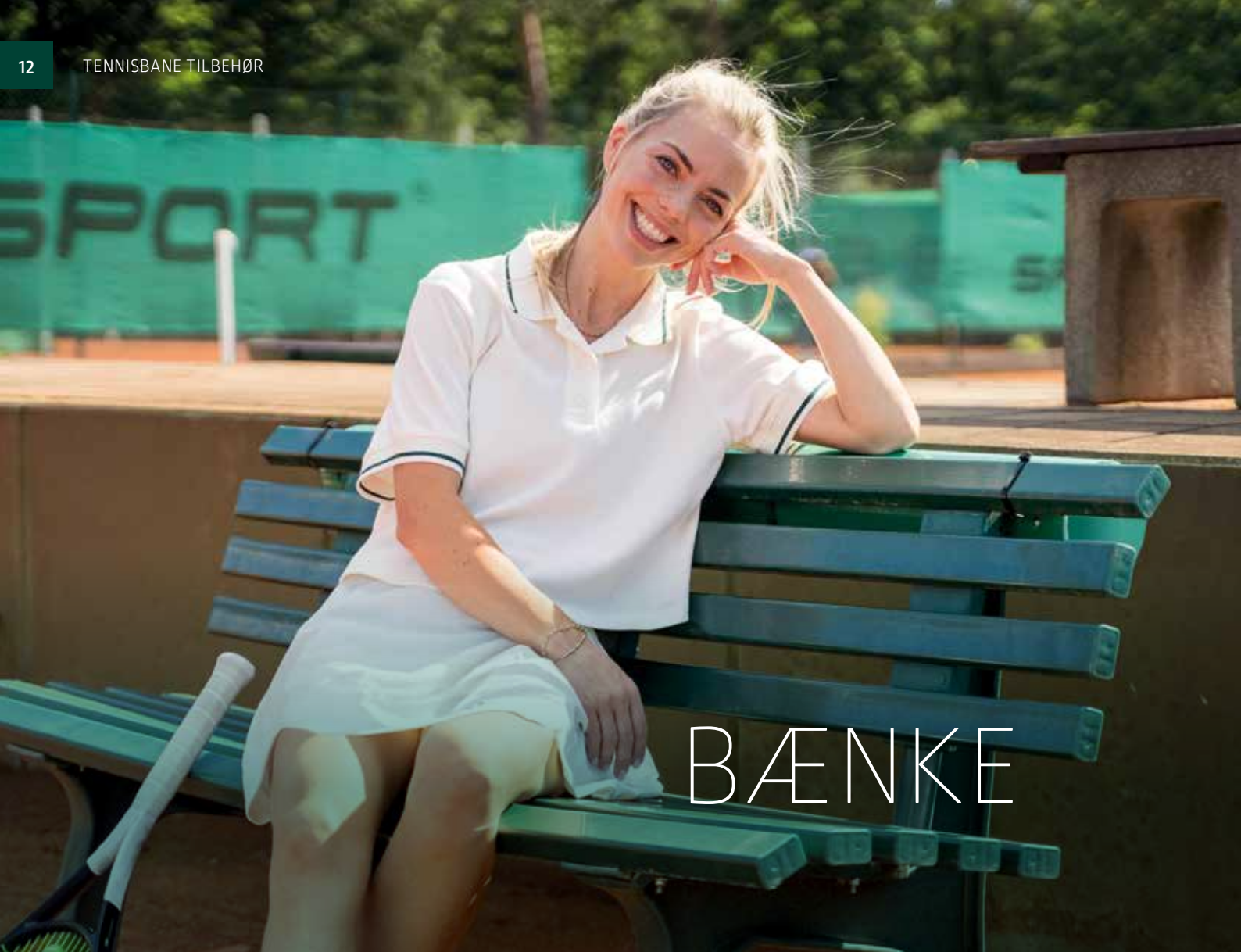

# BÆNKE



 Made in Germany

## BÆNK „COMFORT“

En elegant og robust bæk, forstærkede plastprofiler. Meget populær bæk. Kan adskilles.

39280	120 cm, hvid, 2 fædder	DKK 975,00	39285	120 cm, grøn, 2 fædder	DKK 1.050,00
39300	150 cm, hvid, 2 fædder	DKK 1.225,00	39305	150 cm, grøn, 2 fædder	DKK 1.275,00
39310	200 cm, hvid, 3 fædder	DKK 1.450,00	39315	200 cm, grøn, 3 fædder	DKK 1.525,00



39280



39300

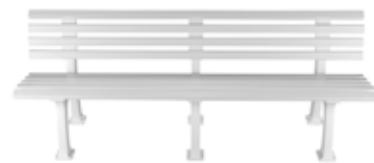

39310



39285



39305



39315



 Made in Germany

### BÆNK „ERGONOMIC“

Ergonomisk og stabil bænk i PVC flerkammer-profil. Kan adskilles.

39380	150 cm hvid med 2 fødder	DKK 1.550,00
39382	150 cm grøn med 2 fødder	DKK 1.600,00
39383	200 cm hvid med 3 fødder	DKK 2.125,00
39385	200 cm grøn med 3 fødder	DKK 2.275,00



 Made in Germany



### BÆNK „OLYMPIA“

Bænk fremstillet af kunststof, uden ryglæn. 5 forstærkede plastprofiler. Høj kvalitet og siddekomfort.

39250	150 cm hvid med 2 fødder	DKK 925,00
39251	150 cm grøn med 2 fødder	DKK 950,00
39200	200 cm hvid med 2 fødder	DKK 1.075,00
39201	200 cm grøn med 2 fødder	DKK 1.200,00

## BÆNKE TIL REKLAMER



 Made in Germany

### BÆNK „COMFORT“ TIL REKLAMER / LOGO

Elegant og robust bænk i hvid, 150 cm lang. Nu med ryklæn i glasfiber til påsætning af reklame / streamers med logo.

39330	DKK 2.575,00
-------	--------------



 Made in Germany

### REKLAMEBÆNK

150 cm lang. Førsteklasses alu-konstruktion, hvid pulverlakeret, sæde lavet i helplast. Bænken kan adskilles i 4 dele. Uden tryk.

39390	DKK 5.825,00
-------	--------------



39107



39106



### DOMMERSTOL „ROYAL DELUXE“

Alu-dommerstol i bedste kvalitet, GS godkendt iht. DIN EN 131. Incl. vandfast skrivebræt og Alu-aflægningsplade. Brede trin med 4 fodplader, sædeholder er udstyret med en tværgående stang bag det UV bestandige røde plastiksæde.

39107	Alu	DKK 4.400,00
39108	Hvid pulverlakeret	DKK 5.900,00
39109	Grøn pulverlakeret	DKK 5.900,00
39140	Solskærm, diameter 150 cm, farve rød. Nem at montere	DKK 750,00
49520	Pointsystem	DKK 1.550,00

49520



39140



### DOMMERSTOL „ROYAL TURNIER“

Elegant Alu-dommerstol, GS-godkendt iht. DIN EN 131 Står sikkert pga. de stabile trin og stativet med fire fodplader. Sædeholder er afstivet med en tværgående drager bag sædet.

39106	Aluminium	DKK 3.500,00
39140	Solskærm, diameter 150 cm, farve rød. Nem at montere	DKK 750,00
49520	Pointsystem	DKK 1.550,00

**SKILLENET**

1,6 mm nylon, grøn, maskevidde 45 mm, med ringkarabinhager til ophæng, forbrug 3 karabinhager pr./m. Blysnor i bunden. Kan leveres i andre farver.

41100	40×3 m	pr stk. 4.800,00
41110	40×2,5 m	pr stk. 3.975,00
41200	Speciel størrelse 1,6 mm nylon, uden tilbehør	m <sup>2</sup> DKK 46,50

**NETSTØTTER**

Alu. Til skillenet, trinløs indstilling fra 2–3 m Incl. gummifødder

31300	pr stk. DKK 305,00
-------	--------------------

31300



Tilbehør se side 53



38900

**TRIBUNE**

Den nye tribune er velegnet til alle former for udendørs sport. Den er udstyret med 50 sæder fordelt på 3 rækker. Midtertrappe og gelænder. Konstruktionen er af stål. Alle ståldele er galvaniserede og absolut vejrbestandige. De UV-modstandsdygtige plastic sæder med god siddekomfort kan leveres i forskellige farver. Tribunen leveres i fire moduler, hver 2 m bred og med 16 pladser og desuden et trappe modul 1,5 m bredt.

Nem at montere. Standarden overholder DIN 13200. Længde: 9,19 m. Dybde: 2,13 m. Kapacitet: 50 pladser. Materiale tribune: stål, galvaniseret

38900

Indhent pris



38910

38920

**SÆDE**

Fremstillet af sprøjtet polypropylen, flammehæmmende, slagfast og UV-resistent. Hurtig og nem montering på næsten alle underlag på grund af tredobbelt skrueforbindelse. Alle sæder er udstyret med et vandudtag. Velegnet til indendørs og udendørs tribuner.

38910	Compact	DKK 155,00
38910	Elegance	DKK 155,00





KAN UDSKRIVES INDIVIDUELT

# VINDSKÆRM

## I FÅ TRIN TIL EN INDIVIDUEL VINDSKÆRM

Brug vores visuelle skærme og vindskærme som reklamemedier for dine partnere, sponsorer, støtter og sportsvenner. Præcis det rigtige sted at sætte reklamebudskaber i fokus og give dem en fremtrædende plads på dit tennisanlæg.



Send forespørgsel på mail med det ønskede logo.

Opløsning på logo skal være min. 72 dpi

Send til:  
[Info@hptennis.dk](mailto:Info@hptennis.dk)



Tilbud inkl. udkast til vindskærm sendes indenfor 48 timer.



Efter den godkendelse, vil din skærm blive produceret og afsendt. Leveringstid ca. 3 uger



Fakturaen sendes til dig eller din annoncørpartner som aftalt.

**Farvekort** til Synlighed og vindskærme „TOP“ og „TURNIER“

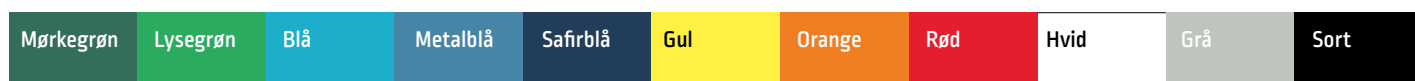



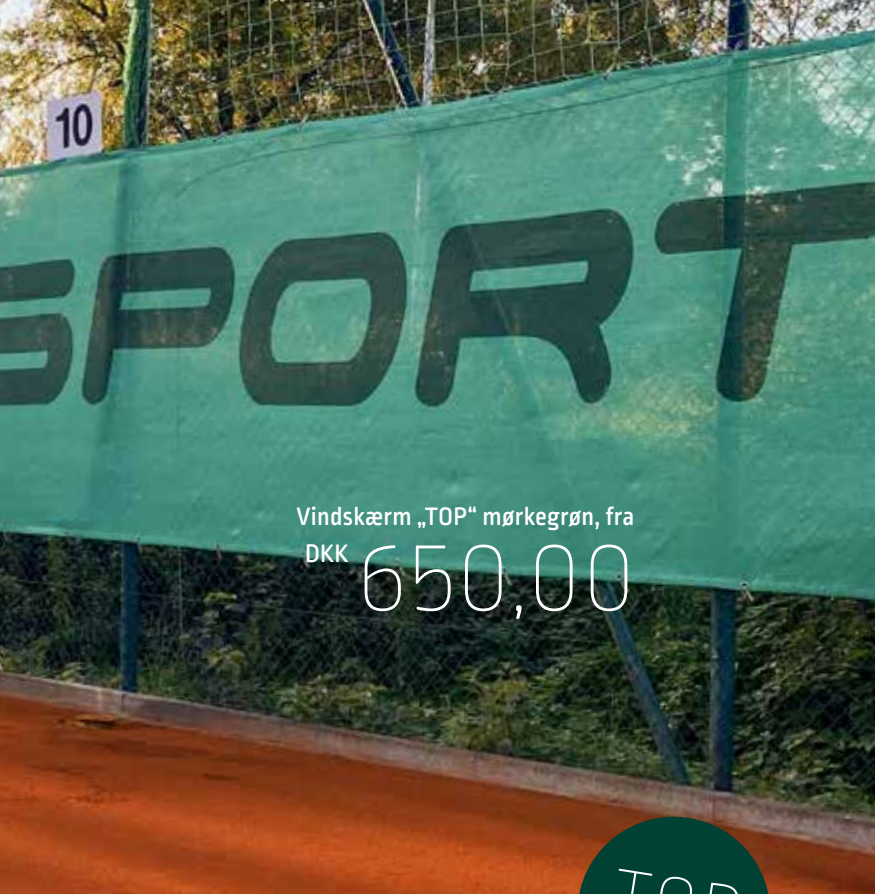

Vindskærm „TOP“ mørkegrøn, fra  
DKK 650,00

TOP  
PRODUKT

## VINDSKÆRM „TOP“

12 × 1,85 m med øjer, excl. karabinhager. Standard kvalitet  
160 g / qm.

40120	Lysegrøn	DKK 650,00
40130	Mørkegrøn	DKK 650,00
40200	Karabinhager, der bruges 60 stk. til 1,85 × 12 m	pr. stk. DKK 2,00

**Individuelle mål\*** Kvalitet som artikel nr. 40100/40110 inkl. karabinhager:

40160	Lysegrøn	m <sup>2</sup> DKK 75,00
40165	Mørkegrøn	m <sup>2</sup> DKK 75,00

## VINDSKÆRM „TURNIER“

12 × 1,85 m med øjer excl. karabinhager Ekstra god kvalitet  
200 g / qm.

40100	Lysegrøn	DKK 900,00
40110	Mørkegrøn	DKK 900,00
40430	Fås også i farverne: Hvid, Sort, Grå, Rød, Gul, Orange, Blå, Safirblå, Metalblå	DKK 1.100,00
40200	Karabinhager, der bruges 60 stk. til 1,85 × 12 m	pr. stk. DKK 2,00

**Individuelle mål\*** Kvalitet som artikel nr. 40100/40110 inkl. karabinhager:

40150	Lysegrøn	m <sup>2</sup> DKK 75,00
40155	Mørkegrøn	m <sup>2</sup> DKK 75,00
40432	Hvid, Sort, Grå, Rød, Gul, Orange, Lilla, Blå, Safirblå, Metalblå	m <sup>2</sup> DKK 85,00



## PVC-Reklamebanner (40170)

+ Visning af de fineste farvegradienter

+ Præcist udskriftsbillede

## PVC REKLAMEBANNER

Øjeblikkelig, vejrbestandig og vindgennemtrængelig reklamepresenning af hvidt, perforeret PVC-stof. Præcist printbillede og visning af fine farveforløb ved hjælp af digitalprint: Perfekt egnet til komplekse og detaljerede prints. Mesh-stoffet forbliver hvidt på bagsiden, selv når det er trykt på den ene side. Også ideel til dobbeltsidet udskrivning. Kvalitet: 230 g/m<sup>2</sup>.

40170	Reklamebanner	Indhent pris
40175	Reklamebanner med tryk på begge sider.	Indhent pris



## VINDSKÆRM „LOB SPORT“

Med tryk „LOB SPORT“ i sort.

40135	Mørkegrøn	DKK 800,00
40140	Lysegrøn	DKK 800,00

PROFESSIONELT UDSTYR

# BANE- PLEJE



36100

Slæbekost

DKK 1.125,00

 Made in Germany
**SLÆBEKOST**

200 cm bred, består af 4 stk. 50 cm koste.  
Komplet med Alu-ramme og Alu-bøjle.

36100	PVC (hård)	DKK 1.225,00
36110	Arenga (medium)	DKK 1.350,00

 Made in Germany
**SLÆBEKOST 150 CM**

Består af 3 stk. 50 cm. koste.  
Komplet med håndtag.

36105	PVC (hård) 150 cm	DKK 1.150,00
36115	Arenga (medium) 150 cm	DKK 1.275,00

 Made in Germany
**SLÆBEKOST I STÅL**

Med stålborster Ved daglig brug kan banen  
holdes fri for mos.

36130		DKK 2.650,00
-------	--	--------------



Made in Germany

### KOMBI SLÆBEKOST

200 cm bred, består af 4 stk. 50 cm koste. Med påskruet. Alu-skinne. Efterlader en jævn og ensartet overflade.

36160 PVC (hård) DKK 1.550,00  
36170 Arenga (medium) DKK 1.625,00



Made in Germany

### KOST TIL GRANULATBELÆGNINGER

200 cm bred, speciel kosteprofil i U-profil i aluminium, halvrunde afstandstykker til højre og venstre, inkl. trækstang i aluminium. Særligt velegnet til granulatgulve på indendørs tennisbaner. Det geniale børstearrangement og den specielle børsteblanding giver en jævn fordeling af granulater og en fremragende rensning af tæppet for fruller og kugleslid. Vægtene sikrer en jævn trykfordeling. Til daglig vedligeholdelse efter kampen.

36180 DKK 1.775,00



Made in Germany

### SLÆBEKOST „SCHWEIZ“ 200 CM

200 cm bred, består af 4 stk. 50 cm PVC koste. Fordeler gruset godt, og det fugtige materiale kan ikke sætte sig fast i kosten.

36120 DKK 1.250,00



Made in Germany

### SLÆBEKOST „SANDRASEN“ 150 CM

Består af 3 stk. 50 cm. koste. Med to påskruede vægte à 800g. Især velegnet til kunstgræsbaner med sand eller gummi-granulat.

36145 DKK 1.275,00



Made in Germany

### SLÆBEKOST „SANDRASEN“ 200 CM

Med to påskruede vægte à 800 gram. Til kunstgræsbaner med kvartssand.

36140 DKK 1.525,00



Made in Germany

### SLÆBEKOST STÅL SMAL

Smal slæbekost med stålbørster. Udført som artikel nr. 36120.

36131 1 række børster DKK 1.325,00  
36132 2 rækker børster DKK 1.900,00

37100



37110



37120



37140



36121



36190



37160



37180



### ERSATZBESEN

37100	50 cm lang, PVC	DKK 120,00	36121	50 cm lang, Schweiz	DKK 116,00
37110	50 cm lang, Arenga	DKK 140,00	36190	Udskiftningskost	DKK 742,00
37120	50 cm lang, Stahldraht	DKK 450,00	37160	50 cm lang, stål enkelt række	DKK 217,00
37140	50 cm lang, Sandrasen	DKK 127,00	37180	50 cm lang, stål dobbeltrække	DKK 297,00

# SLÆBENET OG SLÆBEMÅTTE



## SLÆBENET MED SKRABER

200 cm bred, Alu-skinne, med gummiliste og ekstra svært slæbenet. Incl. Alu-bøjlestang.

36880

DKK 1.600,00

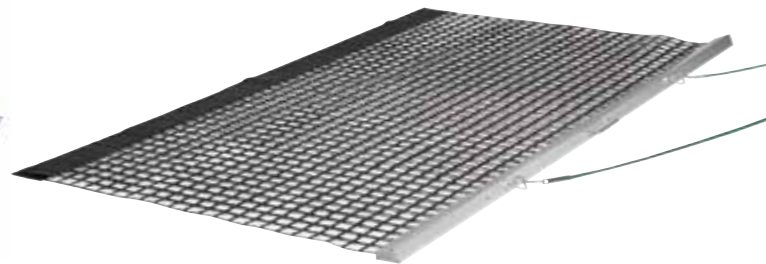

## ALUPLAN SLÆBEMÅTTE

Alu-specielprofil til optimal nivellering af overfladen på tennisbanen. Dobbelt PVC gittervæv – inkl. håndtag. Vægt: 8 kg.

36257 Mål: 200 × 115 cm

DKK 1.375,00

36266 Mål: 200 × 75 cm

DKK 1.275,00

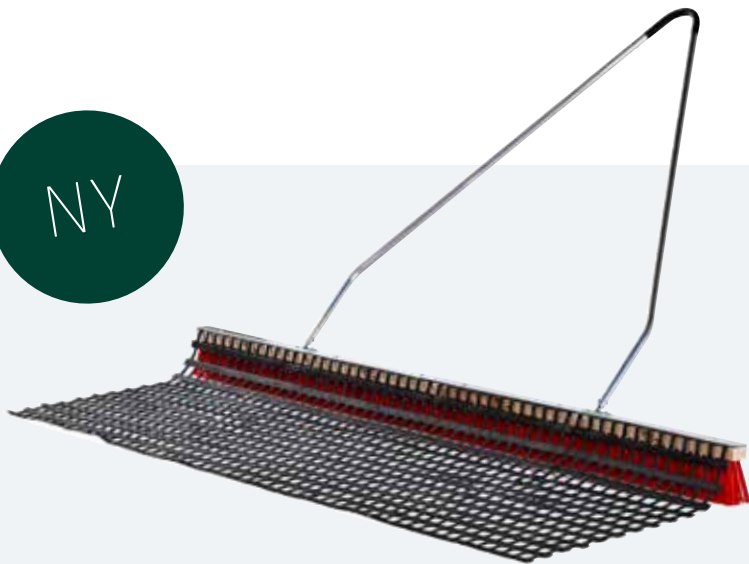

## KOMBI-BÜRSTENMATTE

Abziehbesen und Schleppnetz in einem! Das neue Kombigerät vereint 2 Arbeitsschritte, vor- oder nach dem Tennisspiel. Der harte Kunststoffbesen raut die Ziegelmehloberfläche an, im nächsten Schritt lässt sich die Oberfläche einfach abziehen. Größe: 150 x 75 cm.

36150 Arbeitsbreite 150 cm

DKK 1.300,00

36155 Arbeitsbreite 200 cm

DKK 1.500,00

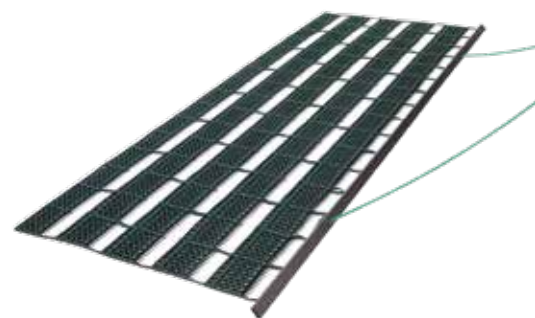

## SLÆBEMÅTTE SUPER CLEAN

Specielt udviklet slæbemåtte, som hurtigt og enkelt fjerner både løv, blade, grannåle mv. fra banen. Efterlader en jævn og pæn overflade på banen. Mål: 200 × 80 cm.

36295 Med snor (håndtag)

DKK 4.800,00

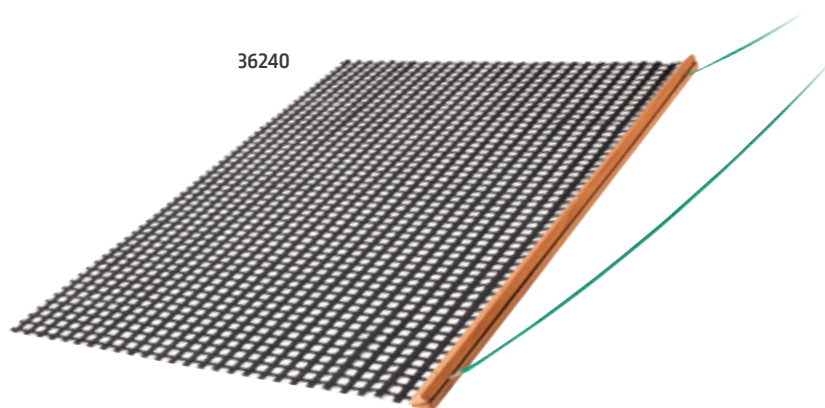

 Made in Germany

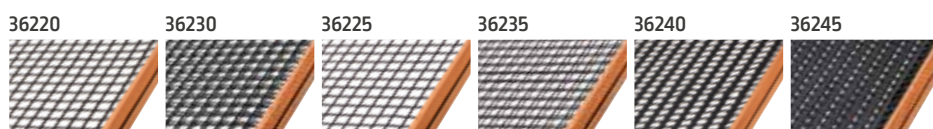

### SLÆBENET PVC MED TRÆSKINNE

Komplet slæbenet med vejrbestandig træskinne og træksnor. Det mest solgte slæbenet, kan bruges på begge sider.

STANDARD	36220	Enkeltnet, længde 115 cm	DKK 900,00
	36230	Dobbeltnet, længde 115 cm	DKK 925,00
LET	36225	Enkeltnet, længde ca. 150 cm	DKK 775,00
	36235	Dobbeltnet, længde ca. 150 cm	DKK 1.050,00
EKSTRA SVÆR	36240	Enkeltnet, længde 150 cm	DKK 860,00
	36245	Dobbeltnet, længde 150 cm	DKK 1.100,00

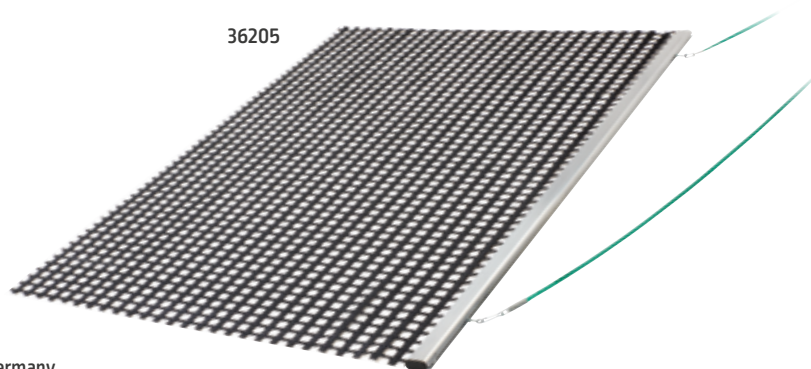

 Made in Germany

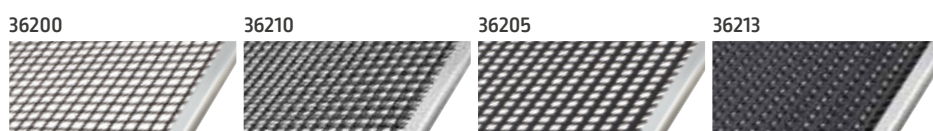

### SLÆBENET MED ALU-SKINNE

Komplet slæbenet med alu-skinne og træktov. Kan bruges på begge sider. Et af de bedste redskaber til den daglige vedligeholdelse. Alu-skaft kan købes mod merpris.

STANDARD	36200	Enkeltnet, længde ca. 115 cm	DKK 1.050,00
	36210	Dobbeltnet, længde 115 cm	DKK 1.350,00
EKSTRA SVÆR	36205	Enkeltnet, længde 150 cm	DKK 1.200,00
	36213	Dobbeltnet, længde 150 cm	DKK 1.550,00

Trawlnet, ekstra spændesnore, spændingsbøjler af aluminium se side 53





### KOKOS SLÆBETÆPPE

Fremstillet af ekstra stærkt materiale. 200 x 90 cm med forstærkede kanter.

36260	Komplet kokostæppe	DKK 1.1250,00
37420	Løs kokostæppe	DKK 650,00
36265	Alu-Bøjlestang inkl. skruesæt	DKK 400,00

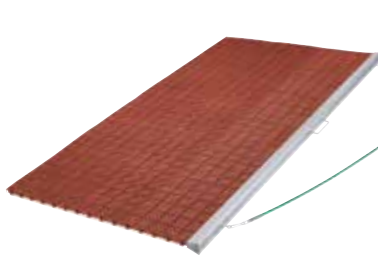

### SLÆBEMÅTTE

UV-beständig PVC-netmåtte med special aluminiumsprofil, træksnor og håndtag. Blade, sten osv. sætter sig fast i profilen på undersiden af måtten og kan let fjernes ved at banke på den. Toppen af måtten udjævner ujævne overflader. Også til kunstgræsbaner med kvartssand og granulatbelagte tæpper. Størrelse: 200 x 100 cm. Arbejdsbredde: 195 cm. Må ikke opbevares sammenrullet.

36270	Rød	DKK 1.355,00
36275	Grøn	DKK 1.355,00

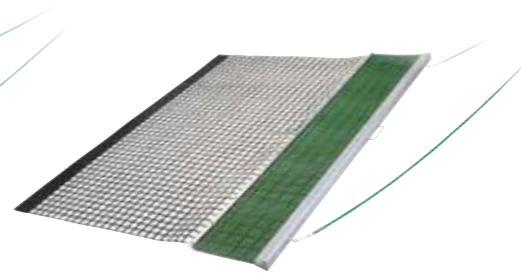

### KOMBI-SLÆBEMÅTTE

UV-beständig PVC-netmåtte med special aluminiumsprofil, træksnor og håndtag. Som art. 36270/36275, men med ekstra kraftigt sort stof. Ujævne områder løsnes og fjernes med de forreste PVC-netmætter. Den bageste trawlsektion bruges til at udglatte og slæbe skrabe rester med. Størrelse: 200 x 140 cm. Arbejdsbredde: 195 cm. Må ikke opbevares sammenrullet.

36290	Grøn / Sort	DKK 1.200,00
36291	Rød / Sort	DKK 1.200,00

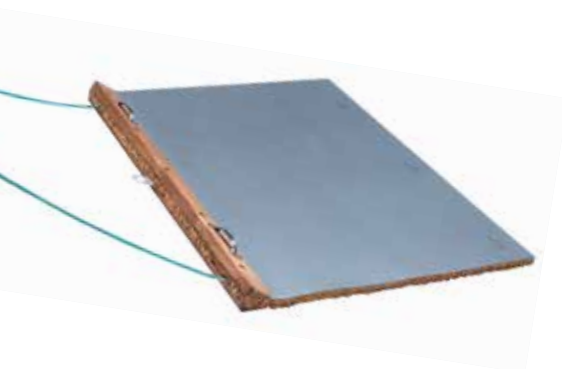

### KVARTSSAND, SLÆBEMÅTTE

Fremstillet af kokosbørster, inkl. træskinne og træksnor. 120 x 90 cm. Ideel til vedligeholdelse af kunstgræsbelægninger.

36280	Komplet slæbemåtte	DKK 1.350,00
37430	Løs kokosmåtte	DKK 975,00

## OPBEVARING AF Udstyr



37300

37305



36253

37311



37313



37315



### HOLDER TIL SLÆBENET

Aluminium. Kan monteres på hegn.

37300	pr. par	DKK 175,00
-------	---------	------------

### HOLDER TIL SLÆBENET, ALU

Dobbelholder til slæbenet, til montering på hegnsstolpe. Et godt redskab til opbevaring af slæbenet.

37305		DKK 450,00
-------	--	------------

### REDSKABSHOLDER

Med 2 kroge.

37312	Galvaniseret	DKK 185,00
37313	Grøn	DKK 200,00

### RESERVEDELE TIL SLÆBENET

Ring til slæbeskinne. Til fastgørelse af træksnor.

36253		DKK 20,00
-------	--	-----------

### REDSKABSHOLDER

Med 1 krog.

37310	Galvaniseret	DKK 165,00
37311	Grøn	DKK 185,00

### REDSKABSHOLDER

Til montering på hegn / stakit. Med 3 kroge.

37315	Galvaniseret	DKK 210,00
37316	Grøn	DKK 220,00

# VEDLIGEHOEDElse AF LINJER

 Made in Germany

## MATCH LINER

Har roterende børster, der gør det let og hurtigt at rengøre linjerne. Uden skaft. (Ø 24 mm, Art. 37200).

35300	Match Liner, 4 cm, hvid	DKK 925,00
35305	Match Liner, 5 cm, sort	DKK 950,00
35310	Udskiftningsbørste Match Liner	DKK 185,00
37200	Træskafter, Ø 24 mm	DKK 35,00

TOP  
PRODUKT



## LINJEKOST PP

Ny version fremstillet af genbrugsplast, plastikhår og drejelig skaft-holder med indvendigt gevind. Uden håndtag.

35140		DKK 150,00
35141	Skafter Alu 1350 × 22 mm	DKK 60,00
35142	Skafter træ 1550 × 25 mm	DKK 65,00



## LINJEKOSTE

Ø 28 mm, består af en 28 cm lang kost med bevægeligt beslag. Dette giver mulighed for en grundigere rengøring af linjerne. Let at bruge. Uden skaft.

35120	Arenga (medium)	DKK 165,00
35130	PVC (hård)	DKK 165,00
37210	Skafter træ, Ø 28 mm	DKK 50,00



## LINJEBØRSTE I TRÆ

Komplet med bevægeligt led til skaft. Uden skaft (Ø 28 mm)

35150	Arenga (medium)	DKK 165,00
35160	PVC (hård)	DKK 165,00
37210	Skafter, Ø 28 mm	DKK 50,00



## LINJEKOSTE

Ø 24 mm med alu-gevind, uden skaft.

35100	PVC (hart)	DKK 75,00
35110	Arenga (medium)	DKK 85,00
37205	Træskafter, Ø 24 mm, m. alugevind	DKK 45,00

TIL PERFEKTE TENNISTÆPPER

# HÅNSKRABER OG SKRABER

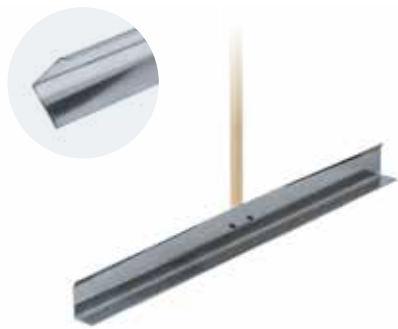

## TENNISGRUSSKRABER

100 cm bred, massiv alu-skinne. Uden skaft (Ø 32 mm).

36540		DKK 300,00
37220	Skafter, Ø 32 mm	DKK 70,00



## HÅNSKRABER

Alu-skinne med stærk gummiliste. God til at fordele gruset og til at fjerne ujævnheder.

36400	200 cm bred med alu-håndtag	DKK 1.250,00
-------	-----------------------------	--------------

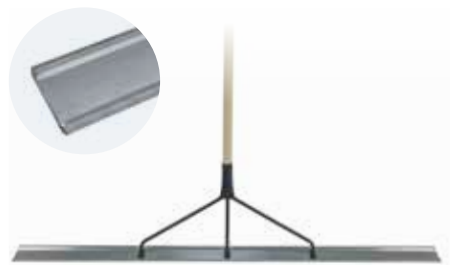

## ALUSKRABER

Uden skaft (Ø 28 mm).

36541	150 cm bred	DKK 750,00
36542	80 cm bred	DKK 500,00
37220	Skafter, Ø 32 mm	DKK 70,00

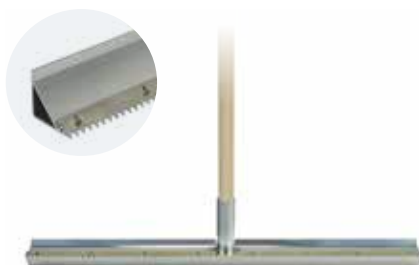

## ALU-SKRABER

70 cm bred, med savblad. Velegnet til afretning af banen. Uden skaft (Ø 28 mm).

36510	Alu-Skraber	DKK 525,00
36511	Udskiftningsblad	DKK 125,00
37210	Skafter, Ø 28 mm	DKK 50,00



## HÅNSKRABER

Alu-skinne med stærk gummiliste. God til at fordele gruset og til at fjerne ujævnheder. Uden skaft (Ø 28 mm).

36405	80 cm	DKK 475,00
37210	Skafter, Ø 28 mm	DKK 50,00



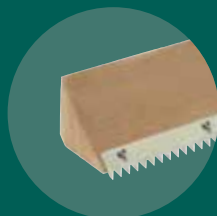

### TREKANTET TRÆSKRABER MED SAVKLINGE

Fremstillet af bøgetræ, 70 cm bred. Uden skaft (Ø 28 mm).

36520	Med savblad	DKK 175,00
36521	Uden savblad	DKK 120,00
36511	Udskiftningsblad	DKK 125,00
37210	Skafter, Ø 28 mm	DKK 50,00



### ALUSKRABER

Til udjævning af tennisgruset. Et godt redskab til den almindelige vedligeholdelse. Uden skaft (Ø 28 mm).

36410	200 cm bred	DKK 1.200,00
36420	70 cm bred	DKK 525,00
37220	Skafter, Ø 32 mm	DKK 70,00



### RULLEKORNSSKRABER

80 cm bred, klemmeskinne med gummi-liste. Til udbedring af mindre flader. Uden skaft (Ø 28 mm).

36550		DKK 350,00
37210	Skafter, Ø 28 mm	DKK 50,00



### MOSAFSKÆRER

Redskab til fjernelse af mos. Uden skaft (Ø 28 mm).

36590		DKK 1.195,00
37210	Skafter, Ø 28 mm	DKK 50,00



### GROVTAKKET ALU-SKRABER

80 cm bred, med en glat og en grovtakket side. Et godt redskab til forårsklargøringen, bruges til oprivning og udjævning af gruslag.

36500		DKK 50,00
37220	Skafter, Ø 32 mm	DKK 70,00



### GUMMIRIVE

Egnet til at fjerne løv, blade mv. Uden skaft (Ø 28 mm).

36530	50 cm bred	DKK 425,00
36531	75 cm bred	DKK 610,00
37210	Skafter, Ø 28 mm	DKK 50,00



### BRESTOLA GREEN STOP PRO

Middel til at fjerne grønne belægninger på tennisbaner. Intensiv behandling kræver 1-2 fl asker.

36660	pr. stk.	DKK 200,00
-------	----------	------------

## REDSKABER TIL BANEPLEJE



## DRÆNSKOVLE

Til rensning af ACO dræn eller andre afvandingssystemer. Uden skaft.

36620	5 cm, Ø 28 mm	DKK 830,00
36630	10 cm, Ø 40 mm	DKK 275,00
37230	Skafter, Ø 40 mm	DKK 75,00

## ALU-SKOVL

36600	30×35 cm	DKK 200,00
99108	29×31 cm	DKK 375,00
37230	Skafter, Ø 40 mm	DKK 75,00

## TRILLEBØR 250 L

Dyb trillebør, høj slidstyrke og absolut UV-resistent. Robust 1" rørformet stålramme, fosferet og plastbelagt. Armeret, nem tømning via rørformede løbere, kuglelejer med slange, dæk 400 x 80 mm, max. vægt 350 kg.

56120	DKK 3.100,00
-------	--------------



56120

## GRUSKASSE

Fremstillet af glasfiber. Låg med hængsel til åben / lukkefunktion.

38100	0,8 t = 550 l
38110	1,1 t = 700 l
38120	1,5 t = 1100 l
38130	2,2 t = 1500 l
38200	Merpris for bundudtag

Indhent pris  
Indhent pris  
Indhent pris  
Indhent pris  
Indhent pris



## TRILLEBØR

God kvalitet, med to luftgummihjul. Rumindhold 140 liter, bredde 820 mm. God vægtfordeling, så børen ikke efterlader spor på banen.

56100	DKK 2.200,00
-------	--------------



56100

## TRILLEBØR

Galvaniseret, med et gummihjul. Rumindhold 85 liter.

56110	DKK 995,00
-------	------------



56110



Made in  
Germany

### SUGEVALSE, „LOB“

80 cm bred, vægt ca. 35 kg. Brede gummi hjul, galvaniseret stål. Suger store vandmængder på kort tid.

42500	DKK 10.500,00
42510 Udskiftningssvamp inkl. lim	DKK 900,00
42520 Valse med svamp	DKK 2.500,00



### VANDRULLE

Især egnet til kunststofbaner. Komplet med skaft. Arbejdsbredde 90 cm.

36430	DKK 1.400,00
37130 Udskiftningsrulle	DKK 500,00

### VANDOPSAMLER „SVAMP“

Nyudviklet vandopsamler, som effektivt fjerner vand på banen på få minutter. Let men meget slidstærkt redskab, nem at håndtere. Belægningen er velegnet til alle banetyper.

42900	DKK 3.500,00
42901 Udskiftningssvamp til vandopsamler	DKK 2.400,00



### SUGESVAMP

Fjerner hurtigt små mængder vand fra banen. Komplet med skaft. (Ø 28 mm).

42550	DKK 850,00
-------	------------

### SPECIEL SVAMP

Speciel svamp i viskose, størrelse 50 × 30 × 8 cm Kan placeres alle steder på banen til opslugning af vand / vandpytter. Når svampen er fuld, vrides / rengøres den udenfor banen.

42810	DKK 135,00
-------	------------



# VANDING



## STATIV TIL SPRINKLER

Galvaniseret trefodsstativ med fødder Ø 120 mm Vægt 5 kg inkl. sprinkler Komplet med Gekakobling 3/4".

50120

DKK 1.000,00



## SEKTORSPRINKLER

Sprinkler med svingarm, justerbar op til 360 grader Tilslutning 3/4", inkl. muffe til stativ varenr. 50120 Rækkevidde ca. 20 m ved 4 bar, vandforbrug ca. 1,4 m<sup>3</sup>/time Vander ca. en halv tennisebane.

50100

DKK 600,00



## CIRKELVANDER

Udførsel som sektorsprinkler, dog med 2 dyssehoveder. Vandforbrug ca. 1,8 m<sup>3</sup>/time ved 4 bar.

50110

DKK 425,00



## PERROT – CIRKELSPRINKLER

22 grader strålestigning og dyssen varierer kastelængde og vandfordeling. Max. kaste-længde 14,2 m Max. Vandforbrug 1,61 m<sup>3</sup>/time Udført i messing.

50560 TRITON-S, WT 4,0 mm

DKK 1.350,00

50551 Komplet indsats til vander

DKK 1.150,00

50552 Låg med håndtag

DKK 295,00

50553 Nøgle til dysseudtag og låg

DKK 90,00

## ARMERET VANDSLANGE, PVC

God kvalitet, tåler temperatur -15 til + 60 grader Tryk 3/4" 8 bar til 1" 7 bar.

50300 3/4", 25 m

Rulle DKK 480,00

50305 3/4", 50 m

Rulle DKK 855,00

50315 1", 50 m

Rulle DKK 1.200,00

50300





### HÅNDVANDER MULTI-SPORT

Letmetal, 3/4" kobling, håndtag i kunststof, med afbryder.

50515

DKK 975,00



### HÅNDVANDER

Med afbryder. Tilslutning 3/4".

50500

DKK 700,00

50510 Med afbryder, god vandingseffekt.  
Tilslutning 3/4"

DKK 750,00

50540 Pakning til Pistolvander

DKK 24,00



### PISTOLVANDER

Letmetal med afbryder. 3/4" kobling

50520

DKK 1.200,00

50525 Gummibelagt version

DKK 1.300,00



### STRÅLEVANDER

Med afbryder, komplet med gekakobling Flere indstillingsmuligheder, spreder op til 15 m.

50530

DKK 675,00



### GEKAKOBLING

50460 Messing med indvendig gevind, 3/4"

DKK 56,00

50400 Messing med slangestuds, 3/4"

DKK 60,00

50420 Messing, med drejeled, dermed ingen forvridding af slange, 3/4"

DKK 150,00

50490 Messing med gevindskåret ring. Giver en fuldstændig tæthed., 3/4"

DKK 140,00

# TAVLER OG SKILTE



49301-49312



49130

51400



51100



51110

51310

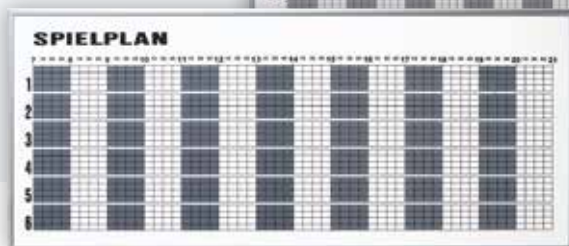

## UGE RESERVATIONSTAVLE

90 × 150 cm. Med 1/4 time interval, fra kl. 7–24, mandag til søndag.

51400 1–8 baner DKK 3.225,00

## DAGLIG RESERVATIONSTAVLE

Med 1/4 time interval, fra 7–21.30. Beregnet til holdtræning, baneplejje etc.

51300 4 baner størrelse 120/37 cm DKK 1.980,00  
 51310 6 baner størrelse 120/49 cm DKK 2.130,00  
 51320 8 baner størrelse 120/65 cm DKK 2.325,00  
 51330 10 baner størrelse 120/73 cm DKK 2.475,00

## BANENUMMER

Vejrbestandigt kunststof, hvidt med sorte tal. Størrelse: 30 × 20 cm.

49301 Nr. 1 DKK 90,00	49305 Nr. 5 DKK 90,00	49309 Nr. 9 DKK 90,00
49302 Nr. 2 DKK 90,00	49306 Nr. 6 DKK 90,00	49310 Nr. 10 DKK 150,00
49303 Nr. 3 DKK 90,00	49307 Nr. 7 DKK 90,00	49311 Nr. 11 DKK 150,00
49304 Nr. 4 DKK 90,00	49308 Nr. 8 DKK 90,00	49312 Nr. 12 DKK 150,00

## SKILT

Fremstillet af vejrbestandig plast

49130 Fejevejledning (33 × 50 cm) DKK 130,00

**PLATZ GESPERRT**

**PLATZPFLEGE**

**TURNIER**

**JUGEND**

**TRAINING**

**TRAINERPLATZ**

**FORDERUNG**

## MAGNETSKILTE

52100 60/10 mm, med 3/4 time	DKK 3,50
52110 80/10 mm, med 1 time	DKK 7,00
<b>25 mm bred</b>	
52120 Træning	DKK 50,00
52130 Damer (30, 40, 50, 55)	DKK 50,00
52140 Herrer (30, 40, 50, 55, 60)	DKK 50,00
52150 Kamp	DKK 50,00
52170 Herre senior	DKK 50,00
52180 Baneplejje	DKK 50,00
<b>50 mm bred</b>	
52190 Bane optaget, 40 cm lang	DKK 112,00
52200 Turnering, 23 cm lang	DKK 82,00
52210 Træning, 34 cm lang	DKK 105,00

## RANGLISTE MED FORTRYKT OPDELINGER

Herre, dame, senior dame / herre, junior dame / herre. Størrelse 700 × 500 mm.

51100	DKK 1.100,00
51200 Samme som 51100 dog i aflåselig alu-kasse	DKK 800,00

## RANGLISTE

Pyramide rangliste i alu-ramme. Størrelse 700 × 500 mm.

51110 Med 2 pyramider DKK 965,00

## MATCH POINTER 2.0

# DER KLASSIKER NEU ÜBERARBEITET

+  
NEUES  
DESIGN

+  
HOCHWERTIGE,  
UV-BESTÄNDIGE  
MATERIALIEN

+  
ZWEISPRACHIGE  
AUSFÜHRUNG



+  
VERBESSERTER  
AUFHÄNGUNG

+  
GRIFFIGE  
DREHSCHLEIBEN

+  
BESONDERS  
LEICHTGÄNGIGE  
MECHANIK

+ IN ZWEI GRÖSSEN ERHÄLTICH

**Ny  
Design**  
und verbesserte  
Funktionalität



Made in Germany



- + Modernes Dunkelgrün
- + Besonders leichtgängige Mechanik
- + Verbesserte Aufhängung

Made in Germany

### MATCH POINTER 2.0

Die Weiterentwicklung des Originals: Griffigere Drehscheiben und eine verbesserte Mechanik sorgen für eine besonders leichte Bedienbarkeit. Die neue Mechanik verhindert ein witterungsbedingtes Verkleben der Drehscheiben. Aus hochwertigem, UV-beständigem Kunststoff mit nichtrostenden Beschlägen. Made in Germany.

49660 Größe M, 46 × 65 cm

DKK 850,00

49670 Größe L, 56 × 80 cm

DKK 1.200,00

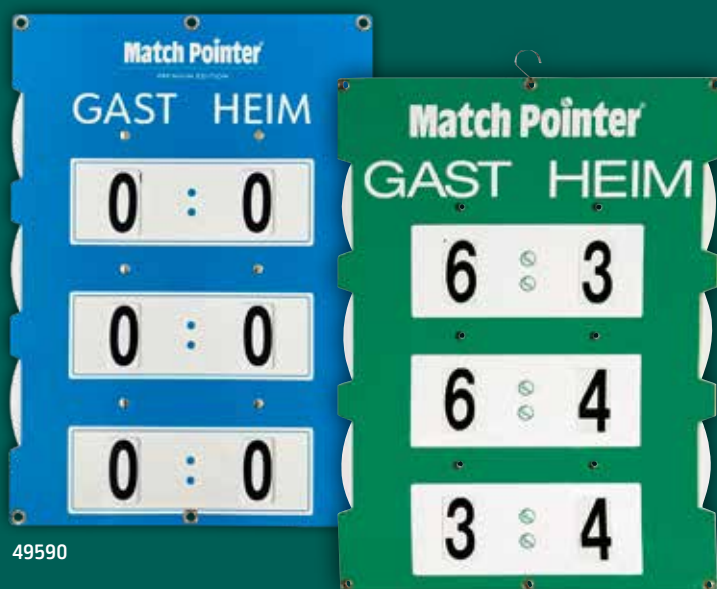

49590

49545

Made in Germany

### MATCH POINTER PREMIUM EDITION

Ny forbedret udgave. Farve blå. Drejeskive med „knopper“, så den er let at anvende.

49590 Størrelse M, 46 × 65 cm

DKK 800,00

Made in Germany

### MATCH POINTER

Robust pointtavle i UV godkendt kunststof med rustfrie beslag. Til ophæng på hegn. Den originale.

49540 Størrelse S, 35 × 50 cm

DKK 700,00

49545 Størrelse M, 46 × 65 cm

DKK 850,00

49555 Størrelse L, 56 × 80 cm,

DKK 1.200,00

49570 Størrelse XL, 65 × 96 cm

DKK 1.118,00





DEN POPULÆRE RESULTATTAVLE

# MATCH POINTER

MATCH POINTER, fra  
DKK 700,00



 Made in Germany

## MATCH TIMER

Baneplanlægningsur med banenummer. Udført i vejrbestandigt kunststof. Indstilling af banereservation henholdsvis 60 min. til 90 min. Størrelse 24 × 32 cm Angiv det ønskede banenummer.

4921024 × 32 cm DKK 425,00

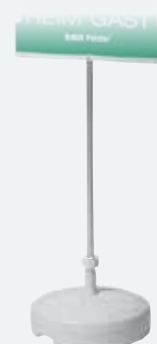

## STANDER TILMATCH POINTER

Opfyldelig PVC fod.

49550	Størrelse M	DKK 391,00
49565	Størrelse L	DKK 461,00
49575	Størrelse XL	DKK 495,00

Ersatzdreh scheiben und Trenn- und Gleitspray für Match Pointer siehe Seite 56

# TRAINING



47150



47115

## LOB TENNISBOLD, TRYKLØS

Leveres i spand med 60 stk.

47150

DKK 700,00

## LOB TENNISBOLD

Turneringsbold af høj kvalitet. Gode spilleegenskaber og god holdbarhed. Leveres i rør med 4 stk.

47115 Trykløs

pr. rør DKK 65,00

Især velegnet til træning med boldmaskine. Trykløs  
Leveres i pose med 60 stk.

47110 Gul

pr. stk. DKK 11,00



## MULTI SPORTSUR TIL TENNIS

Kan anvendes til alle boldspil. Tennis, golf, fodbold mv. Hastigheden vises i sekunder. Tekniske data: Hastighedsmåling fra 5 – 99 km / timen, Måleafstand fra 1 – 12 m, 3 cifret LED display, 55 mm tal, Holdbarhed batteri: Med stemmestyring ca. 30 timer, Uden stemmestyring ca. 50 timer, Automatisk sparefunktion til batteri. Bruger 5 stk. AA batterier (medfølger ikke) Passer til mange stativer. Mål: 18 × 15 × 12 cm.

47910

DKK 1.075,00

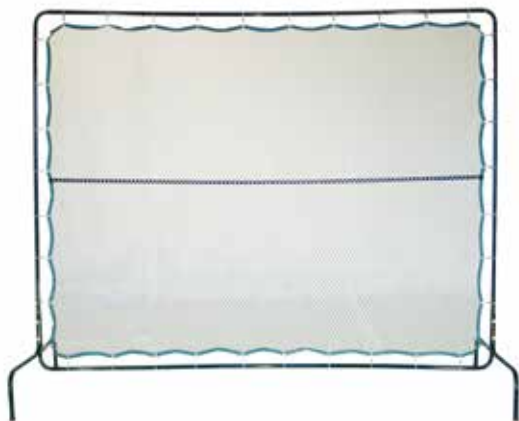

### SLÅMUR

Transportabel slåmur, indstillelig. Vægt 14 kg.

48200 Størrelse: 2,80 × 2,20 m

DKK 1.375,00



### SMASH BACK

Elementerne er fremstillet af acrylbeton, hvert element er 148 cm bred. Kan fås i to højder, 2,3 m og 3,0 m excl. fanggitter. En meget populær slåmur, som kan anvendes af spillere på alle niveauer. Den kan forsynes med et fanggitter, som stopper bolden ved for høje skud. Fanggitter er fremstillet i stål med grøn overflade. Slåmuren skal opstilles på betonfundament.

48120

Indhent pris



### P-BOX 2.0

P-BOX er et fuldautomatisk, batteridrevet boks, som ved hjælp af en mini-kompressor garanterer et perfekt tryk i tennisboldene

55200

DKK 550,00





### BOLDVOGN CADDY

Ny forbedret kvalitet, komplet i chrom. Let bevægelig med drejelige hjul. Aftagelig kurv Pladsbesparende, da den kan klappes helt sammen. Højde ca. 86 cm. Rummer ca. 200 bolde. Kurvstørrelse: (L×B×H) 60×45×25 cm.

46275

DKK 1.250,00



### CLAX® BOLDVOGN

Sammenklappelig boldvogn. Gør det lettere at transportere bolde og tilbehør. Leveres med en box til ca. 120 bolde. Mål: 55 × 103 × 89 cm.

46270

DKK 1.750,00

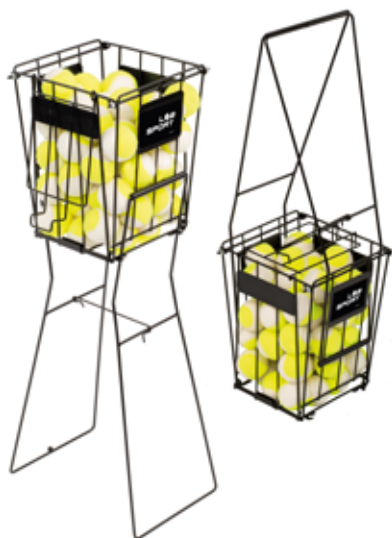

### BOLDKURV „PROFI“

Boldkurv af høj kvalitet. Samler nemt og bekvemt boldene op. Kan indeholde ca. 110 bolde.

46230

DKK 450,00

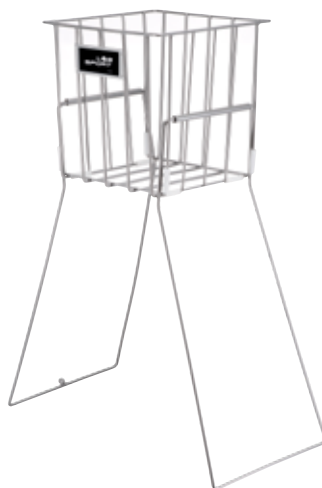

### BOLDKURV „MASTERS“

Boldene opsamles ved et let tryk hen over bolden. Med låg, håndtag kan bruges til fod. Til 70 bolde.

46200

DKK 325,00



### BOLDVOGN EASY PACK

Pladsbesparende boldvogn med aftagelig taske. Kan indeholde 120 bolde. Med alustel, som kan klappes sammen, så det fylder minimalt.

46300

DKK 825,00



### BOLDVOGN ROYAL

Meget stabil boldvogn med forchromet stel. Stor kurv til ca. 330 bolde, kan låses. Ekstra kurv, sort lakeret. Størrelse boldvogn: (L × B × H) 60 × 49 × 92 cm. Størrelse kurv: 60 × 49 × 36 cm. Vægt ca. 10 kg.

46290

DKK 1.225,00



### RØR TIL OPSAMLING AF BOLDE

Praktisk og enkelt boldopsamler. Boldene trykkes op i røret. Røret kan indeholde 17 bolde, Længde 120 cm. Vægt 0,8 kg.

47190

DKK 150,00



# BOLDMASKINE

## BOLDMASKINE TENNIS TUTOR „PROLITE“

Handy, batteridrevet boldkastmaskine. Med genopladeligt batteri.

44110

DKK 14.000,00

## BOLDMASKINE TENNIS TUTOR „PLUS“

Batteridrevet, let transportabel kuglekastmaskine med justerbar spredningsvinkel. Valgmuligheder: smalle, brede og tilfældige. Med genopladeligt batteri.

44170

DKK 24.000,00



44110

44170



## BOLDMASKINE PLAYMATE „i-SMASH DREAM“

Opfylder de højeste sikkerhedskrav: Den indbyggede sensor stopper straks kugleudkastningen, hvis der står en person i umiddelbar nærhed i udkastningsretningen. Takket være den integrerede „i-Playmate“-tilføjesenhed kan du betjene alle kontroller via iPhone eller iPad ved hjælp af en APP og registrere, dokumentere og sammenligne dine træningssucceser. Huset er fremstillet af pulverlakeret aluminium.

44200

Indhent pris

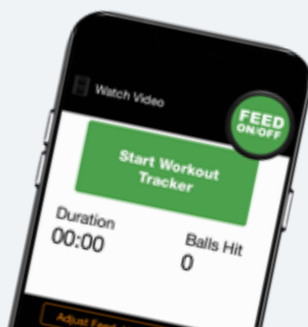

- + Kontrol via APP
- + Training Tracker



### BOLDMASKINE PLAYMATE „VOLLEY DREAM“

Transportabel boldkastmaskine med de højeste sikkerhedskrav. Huset er fremstillet af pulverlakeret aluminium.

44210

Indhent pris

TEKNISK DATA	TENNIS TUTOR „PROLITE“	TENNIS TUTOR „PLUS“	PLAYMATE „VOLLEY DREAM“	PLAYMATE „i-SMASH DREAM“
Kapacitet	ca. 125 Bolde	ca. 150 Bolde	ca. 180 Bolde med lukket låg	ca. 240 Bolde med lukket låg
Mål	310 x 500 x 460 mm	510 x 500 x 510 mm	640 x 560 x 480 cm	960 x 540 x 920 mm
Vægt	13 kg (m. Batteri)	21,6 kg (m. Batteri)	31 kg	35 kg
Strømtilslutning	Batteridrift (Opladningsstrøm 220 V)	Batteridrift (Opladningsstrøm 220 V)	Batteridrift (Opladningsstrøm 220 V)	230 V
Batteriets levetid	2 bis 3 Timer	4 bis 6 Timer	min. 4 Timer	–
Indlæsningstid	12 Timer	12 Timer	6 Timer	–
Boldsekvens	1,5 – 10 Sek.	1,5 – 10 Sek.	1 – 10 Sek.	1 – 10 Sek.
Maksimal hastighed	96 km/h	ca. 136 km/h	140 km/h	150 km/h
Bane	kort – lang justerbar	kort – lang justerbar	kort – lang, trinløst justerbar	kort – lang, trinløst justerbar
Ballart	Ikke justerbar	Flat, Topspin, Spin, Slice	Top-Spin, Slice	Top-Spin, Slice
Spredningsvinkel	1 Retning og tilfældig	1 Retning og tilfældig	7 retninger højre/venstre/midt	7 retninger højre/venstre/midt
Fjernbetjening	ingen	ingen	trådløs, on/off	trådløs, on/off
Boliger	Plastik	Plastik	Aluminium, <b>abschließbarer Deckel</b>	Aluminium

# TRAINING FOR BØRN



## BOLDMASKINE „TENNIS-TWIST“

Boldmaskine udviklet specielt til børn og nybegyndere. Også egnet til skoler, børnehaver, privatbrug mv. Maskinen, hvor du hurtigt kan komme igang med spillet på en god og metodisk måde.

Boldene bliver skudt ud med 5 sek. interval.

Kastelængde kan indstilles til 3 til 6 meter.

Boldbeholder: 28 bolde

Mål: 200 × 200 × 500 mm

Vægt: 5 kg

Med batteri (medfølger)

Spilletid: 5 til 6 timers brug

Boldfrekvens: 20 bolde/min

44180 Med batteri

DKK 2.700,00



## ARP „SLOW PLAYING“

Børnebold til minitennis. Uundværlig bold til børn i alle aldre. Trykløs, vægt 40 g. Leveres i pose med 60 stk.

47125 Gul med grønne syninger

pr. stk. DKK 14,00

47126 Gul / grøn

pr. stk. DKK 14,00



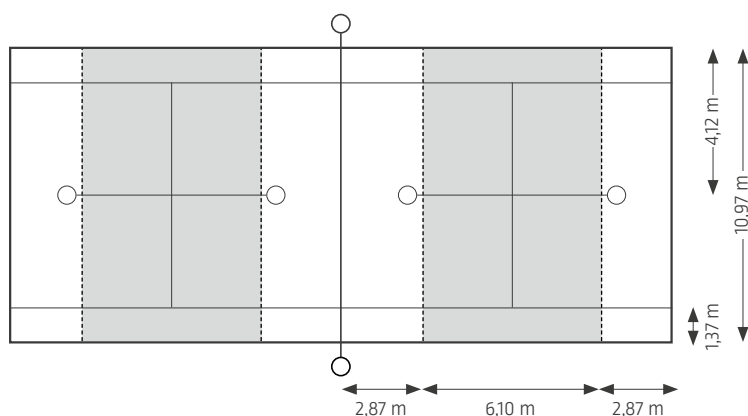

 Made in Germany

### MINITENNIS ANLÆG

Dette anlæg giver en god start på tennis. Inkl. modvægte, som kan sættes på og tages af, så det giver den optimale stabilitet og opspænding af nettet. Nethøjden kan indstilles.

32006	Minitennis anlæg	DKK 2.700,00
32004	Minitennisnet	DKK 500,00



 Made in Germany

### „QUICKFIX“ MINITENNISANLÆG

Udviklet i samarbejde med trænere og instruktører. Fremstillet af aluprofiler. Kan opsættes / tages ned på få minutter, meget børnevenligt. Gennem den særlige konstruktion opnår nettet den optimale opspænding. Vægt ca. 6,5 kg.

32016	6,10 × 0,85 m	DKK 2.125,00
32015	Udskiftningsnet	DKK 400,00
32020	Taske til minitennisanlæg	DKK 350,00



### BØRNE „TENNISANLÆG“

Fritstående minitennisanlæg. Komplet med net og opbevaringstaske.

32021	6,10 × 0,85 m	DKK 675,00
32022	3,10 × 0,85 m	DKK 525,00
32023	Udskiftningsnet til børn 6,10 m	DKK 295,00
32024	Udskiftningsnet til børn 3,10 m	DKK 225,00





### PVC-TENNISLINJE

Flade linjer uden huller. Komplet 22 m med specielle alu-søm.

32002

DKK 750,00

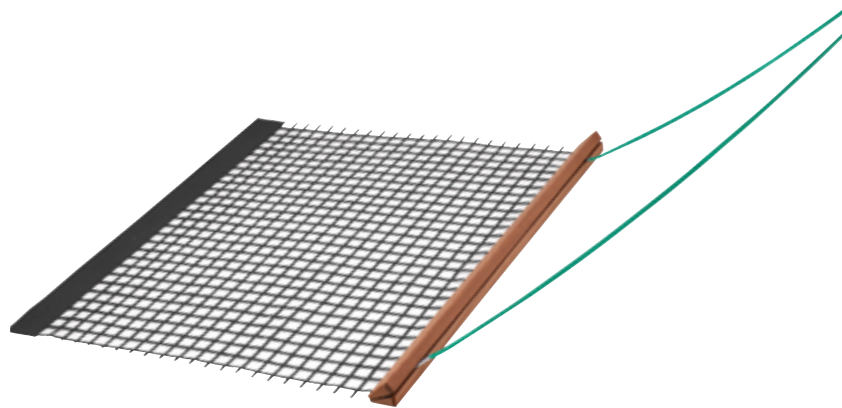

### SLÆBENET MED TRÆSKINNE TIL BØRN

120 x 115 cm. Unikt redskab til vedligeholdelse/ overfejning af baner.

36248

DKK 625,00



### JUGENDLINIE STAGE 2

Gummilinen für ein originales STAGE-2-Spielfeld. Gute UV-Beständigkeit. 2 Seitenlinien 3 cm, 2 Grundlinien in 4 cm breite. Farbe weiß. Set inkl. Befestigungsnägel und Aufbauplan.

32025

DKK 450,00

### JUGENDLINIE STAGE 3

Gummilinen für min. 2 originale STAGE-3-Spielfelder. 4 Linien à 6,60 m [dehnbar auf 11 m]. Gute UV-Beständigkeit. Farbe weiß. Set inkl. Befestigungsnägel und Aufbauplan.

32026

DKK 450,00



# RENHOLDELSE OG SKILTE



54190

## AFFALDSSPAND

UV bestandig, DIN affaldsspand, rummer 50 ltr. Kan monteres på stolper, hegn eller væg. Meget populær affaldsspand, der er nem at tømme. Komplet med beslag.

54190	Orange	DKK 700,00
54200	Grøn	DKK 700,00



54130

## AFFALDSBEHOLDER, HALVRUND

Halvrund, galvaniseret med bund til vandafløb. Kan sættes på stander eller hænges på hegn. Indhold: 25 liter.

54130	DKK 495,00
-------	------------

Galvaniseret stander til affaldsspand 140 cm, leveres med lås og nøgle.

54140	DKK 1.000,00
-------	--------------

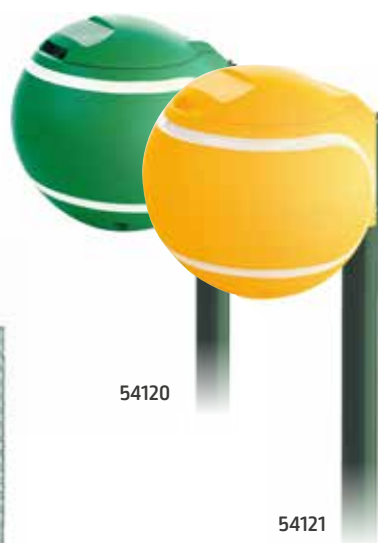

54120

54121



54100

## AFFALDSKURV „TENNISBOLD“

Fremstillet af kunststof, sammenklappelig låg, indsats der kan tages ud. Incl. ringe til montering på stolpe, væg mv. Ø 50 cm, indhold 45 liter.

54120	Grøn	DKK 1.725,00
54121	Gul	DKK 1.725,00

## AFFALDSSPAND

Galvaniseret trådnæt, metalbund med vandafløb. Ø 40 cm, Højde: 50 cm, Indholder 63 l.

54100	DKK 1.000,00
-------	--------------



 Made in Germany



### SKORENSER I TRÆ

Størrelse 360 × 270 mm – lakeret bøg –  
2 farvet PP børster. Stabilt og skridsikkert  
design. Fremstillet i Tyskland.

53315 Størrelse: 360 × 270 mm DKK 200,00



### TENNISKO RENSER

Udført i plastik med bløde gummiplader.  
Giver optimal rengøring af skoene.

53305 600 × 500 mm DKK 800,00



### TENNISSEKOST

Yderst robust redskab, der hører til i enhver  
klub.

53300 Størrelse: 350 × 270 × 60 mm DKK 250,00



### STØVLERIST „IDEAL“

Galvaniseret gitterrist. Børster kan  
udskiftes.

0510940 490 × 290 mm DKK 700,00



### TENNISSEKOMÅTTE

Vejrbestandig og skridsikker.

53310 580 × 390 × 30 mm DKK 375,00

## HYDRAULIKWALZE LOB LT 30

DIE NEUE  
WALZENGENERATION

Ideal für die  
FRÜHJAHR-  
ÜBERHOLUNG



+ TÜV-GEPRÜFTE  
SICHERHEIT



+ VORRICHTUNG  
FÜR DIE  
TRANSPORT-  
SICHERUNG

+ LEISTUNGSSTARKER  
INDUSTRIEMOTOR

+ OPTIMIERTE SICHER-  
HEITSVORRICHTUNGEN

+ OFFENE BAUWEISE

 Made in Germany

IDEEL TIL EFTERSYN AF FORÅRET

# HYDRAULIKTROMLE LOB LT 30



Made in  
Germany



Offene Bauweise

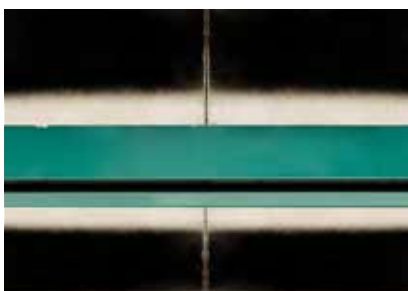

Zweiteiliger Walzenkörper

## HYDRAULIKTROMLE LOB „LT 30“

Die neue Tenniswalze LT 30 zeichnet sich durch bedienerfreundliche Sicherheits-einrichtungen sowie eine kompakte und bedienerfreundliche Bauweise aus. Bei der Weiterentwicklung unserer beliebten LT-Serie haben wir Anregungen und Wünsche von Sportplatzbauern und Platzwarten aufgenommen und umgesetzt. Die neue Generation der Motorwalzen hat jetzt serienmäßig einen geteilten Walzenkörper. In Verbindung mit dem integrierten Differential ermöglicht dies eine leichte und platzschonende Handhabung auf dem Tennisplatz.

Auch in Sachen Langlebigkeit wurde die Tenniswalze LT 30 optimiert. Die Führungsholme der leistungsstarken Walze sind durch einen größeren Rohrdurchmesser und eingeschweißte Versteifungsstreben

besonders stabil und die Walze damit auch bestens für den professionellen Dauereinsatz bei Sportplatzbauern geeignet. Ein besonderes Augenmerk wurde auf die Arbeitssicherheit gelegt: durch die offene Bauweise ist der Walzenkörper stets einsehbar, durch die seitliche Einfassung werden die maßgeblichen Sicherheitsstandards eingehalten. So ist eine praxisorientierte und sichere Handhabung gewährleistet. Bereits bei der Entwicklung der Motorwalze wurde eine nachhaltige und umweltschonende Bauweise berücksichtigt. Durch die Verwendung erprobter Serienbauteile ist die Tenniswalze LT 30 kostengünstig, besonders langlebig und wartungsfreundlich. Die Verwendung von biologisch abbaubarem Hydrauliköl macht den Einsatz nachhaltig und umweltfreundlich.



- + Praxisorienterte und sichere Handhabung
- + Særlig letløbende på grund af differentialkontrol
- + TÜV-testet sikkerhed (GS)
- + Kraftig og holdbar industrimotor

Mål (L × B × H):	1.800 × 985 × 1.100 mm
Arbejdsbredde:	900 mm
Vægt:	Tom: ca. 350 kg, fyldt: ca. 480 kg
Rulletepe:	Zweiteilig
Walzenkörper:	Ø 500 mm
Nachläufer:	Einteilig, 900 mm breit, Ø 220 mm
Drev:	Hydraulisk
Motor:	Honda GX 160, Viertakt, 4,0 kW / 5,5 PS bei 3.600 U/min.
Brændstof:	Blyfri almindelig benzin, også E10
Features:	Geschwindigkeit bis 5,5 km/h, stufenlos vor- und rückwärts, mit biologisch abbaubarem Hydrauliköl, elektronische, kontaktlose Zündung, Ölwarn-Kontrollsystem, ruhiger Lauf, Ansaugeräusch-Dämmung, Leichtstart durch Dekompressions-Automatik

## ZAGRO FUTURA

- + Komfortables Walzen des Tennisplatzes
- + Breiter Gummireifen
- + Hohe Wendigkeit



 Made in Germany

### ZAGRO „FUTURA“

Motortromle med drejeligt sæde. Bredt gummi-hjul, delt valse, let at komme rundt med på banen.

Mål (L × B × H):	1.800 × 980 × 1.050 mm
Arbejdsbredde:	900 mm
Vægt:	Tom: ca. 380 kg, fyldt: ca. 510 kg
Rulletepe:	To-delt
Valse:	Afbrudt rulle-geme, 12 mm tyk, Ø 508 mm
Drev:	Hydraulisk
Motor:	Honda, 4 takt, 5,5 HK
Brændstof:	Blyfri almindelig benzin, også E10
Features:	Hastighed op til 4 km/t, trinløs frem- og tilbageløb og baglæns

42430 Zagro „FUTURA“  
43130 Presenning

Indhent pris  
DKK 2.400,00

## STÆRKE HJÆLPERE

VEDLIGEHOULDELSUDSTYR  
OG RULLER

## SANDY

- + Praktisk justering af målerindstilling med én hånd
- + Til en påføringstykkelse på 1 - 20 mm
- + Stabil og jævn kørsel



Nem håndtering +

 Made in Germany

## „SANDY“ GRUSSPREDER

Til ny slibning i forbindelse med forårsreparation. Den enkelte enhåndsdosering giver mulighed for præcis justering af påføringstykkelsen fra 1-20 mm. Kuglelejerbærende støttevalse og en særlig indretning af løbehjulene for en stabil og jævn påføring af murstensstøv.

Mål: 1000 × 500 × 600 mm  
 Arbejdsbredde: 990 mm  
 Vægt: ca. 50 kg  
 Kan rumme: 120 kg tennisgrusl

42401

DKK 12.400,00

 Made in Germany

## HÅNDTROMLE, ÉT VALSET

90 cm. bred trommel, fremstillet til grusbaner.

Vægt (tom) 75 kg, vægt (fyldt) 220 kg.

42100	Med modvægt	DKK 5.600,00
42110	Uden modvægt	DKK 4.700,00

Vægt (tom) 100 kg, vægt (fyldt) 245 kg.

42120	2-Valset	Med modvægt	DKK 7.500,00
42130	2-Valset	Uden modvægt	DKK 6.500,00





## TENNISHEXE SF 10

Præcis fjernelse af det gamle støvlag af mursten +

Fræsedybden kan indstilles til millimeter nøjagtigt +

Manøvredygtig og mobil +



## ZÄUBERBESEN

Kraftig industrimotor +

Nem håndtering +

Sammenklappeligt håndtag +



 Made in Germany

### TENNISHEXE

Denne nyudviklede specialfræser nedbringer tidsforbruget ved forårsklargøringen med ca. 1 time pr. bane. Hårde og mosbelagte belægninger i efteråret er intet problem for fræseren. Det affræsedede materiale lægges i striber efter fræseren, og er nemt at skovle op. Manuel indstilling af højdeindstilling, millimeters nøjagtighed vha. to vingskruer.

Mål: 800 × 850 × 1000 mm

Fræsebredde: 655 mm

Vægt: ca. 75 kg

Motor: Honda, 4 takt, 5,5 HK

36910

DKK 28.000,00

 Made in Germany

### FEJEMASKINE

Det brugte materiale fjernes med børsten og lægges pænt i nogle få langsgående strimler. Linjerne kan køres over, og de brede dæk efterlader næsten ingen mærker.

Arbejdsbredde: ca. 90 cm

Vægt: ca. 60 kg

Motor: Honda, 4 takt, 4,5 HK

36957	Fejemaskine inkl. ekstra skærm	DKK 14.600,00
36956	Ekstra skærm	DKK 900,00
36955	Dobbeltbørstering til dobbeltbørste	DKK 968,00
36959	Børstering, stål	DKK 1.400,00
36960	Børstering, til dobbeltbørste	DKK 1.700,00
36951	„FEJEMASKINE I“ Udsiftningsbørste standard	DKK 1.350,00
36952	„FEJEMASKINE I“ Udsiftningsbørste ekstra	DKK 2.050,00
36954	„FEJEMASKINE I“ Udsiftningsbørste stål	DKK 1.700,00

# PICKLEBALL



57100



57120



57130

## PICKLEBALL NET

57120 Pickleball net DKK 800,00

## PICKLEBALLNET STOLPER

57100 Pickleball net stolper ALU PP 73 DKK 2.100,00

## PICKLEBALL NETANLÆG

57130 Pickleball netanlæg DKK 1.250,00

## TILBEHØR

57110 Bøsninger til Ø 73 mm DKK 275,00

57140 Udskiftningsnet DKK 250,00

## HP TENNISANLÆG

# EGNE PRODUKTER

## NØGLE TIL TENNISSTOLPE FIRKANTET / RUND

Lavet i jern, så den ikke rustet, meget robust nøgle.

100

DKK 225,00

## SEKTOR SPRINKLER

For fuld-eller cirkelvanding. Udført i messing. Max Kastelængde 17,8 m. Max Vandforbrug 3,4 m<sup>3</sup>/time.

020 3/4" DKK 500,00

021 1/2" DKK 375,00



## GALVANISERET SLÆDE TIL SEKTOR SPRINKLER

003 3/4" DKK 400,00

## POP-UP VANDER

Meget populær vander, fremstillet af sort plastik. Leveres inkl. 8 stk. standarddyser [25° kastevinkel] samt 4 stk. lav-vinklede dyser [13° kastevinkel].

022

DKK 220,00



## BOLDMASKINE

God kvalitet til en god pris, mange funktioner.

Indhent pris



### GUMMISKRABER

Meget populær gummiskraber. Specielt fremstillet. Inkl. skaft.

040

pr. stk. DKK 550,00



### SKRABER

Til daglig vedligeholdelse af banen. 70 cm bred.

001 Uden split

DKK 225,00

002 Med split

DKK 250,00

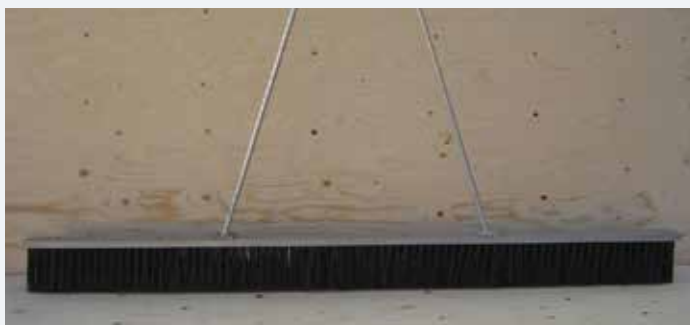

### SILKEBORG, SLÆBEKOST

Håndlavet slæbekost med specielt lange og kraftige PVC børster. Særdeles velegnet til grusbaner, kosten har en god hældning, der giver en pæn overflade efter fejning. Inkl. bøjlestang.

026 2 m bred

DKK 1.650,00

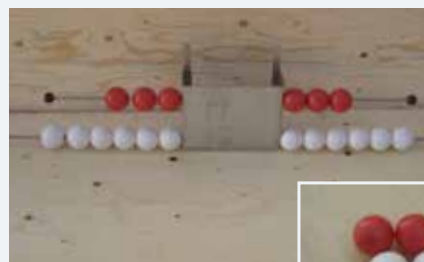

### KUGLERAMME

Til ophæng inkl. ovale kugler. Fås også med runde kugler mod tillæg. Fås også i sort pulverlakeret, ring for pris.

011 Kugleramme DKK 1.125,00

015 Kugler til kugleramme,  
runde / hvid pr. stk. DKK 19,00

015 Kugler til kugleramme,  
runde / rød pr. stk. DKK 25,00

014 Kugler til kugleramme,  
ovale / hvid / rød pr. stk. DKK 15,00

016 Kugleramme til dommerstol  
inkl. ovale kugler pr. stk. DKK 1.125,00



### LINJESTAMPER

Håndlavet slæbekost med specielt lange og kraftige PVC børster. Særdeles velegnet til grusbaner, kosten har en god hældning, der giver en pæn overflade efter fejning. Inkl. bøjlestang.

202

DKK 750,00



### TENNISGRUS

Superrasol I (0/1) med ler

033	Sække à 25 kg	DKK 50,00
035	25 kg sække / ton	DKK 1.600,00
053	Løst ab lager / ton	DKK 1.100,00

Superrasol II (0/2) med ler

037	Sække à 25 kg	DKK 50,00
039	25 kg sække / ton	DKK 1.600,00
050	Løst ab lager / ton	DKK 1.200,00

Tysk DIN grus 0/1

041	Sække à 25 kg	DKK 50,00
043	25 kg sække / ton	DKK 1.600,00
051	Løst ab lager / ton	DKK 1.200,00

Tysk DIN grus 0/2

045	Sække à 25 kg	DKK 50,00
047	25 kg sække / ton	DKK 1.600,00
052	Løst ab lager / ton	DKK 1.200,00



### FERROMEL

Mosbekæmpelse, jernsulfat

025	pr. stk.	DKK 250,00
-----	----------	------------

### KVARTSSAND

049	Grå / sække à 25 kg	DKK 50,00
054	Grå / 25 kg sække / ton	DKK 1.400,00
055	Grøn / 25 kg sæk	DKK 80,00

### TØRLER

056	Sække à 25 kg	DKK 150,00
-----	---------------	------------



### MINITENNISSTOLPER

Fremstillet af galvaniseret stål, inkl. bøsninger

019	DKK 1.600,00
-----	--------------



### NETSTOLPER

Fremstillet af galvaniseret stålrør, Ø 83 mm, inkl. bøsninger. Høj kvalitet / lang levetid

023	DKK 4.000,00
-----	--------------



### JORDSPYD

Reparationsspyd til midteranker. Fremstillet af stål.

031	pr. stk.	DKK 250,00
-----	----------	------------

## TILBEHØR/RESERVEDELE

**UDSKIFTNINGSWIRE** Til tennisnet med stropper, 13,50 m lang.

99450 DKK 200,00

**REPARATIONSSNOR TIL NET** Til reparation af netmasker, sider og kanter. Findes i længderne: 20 m, 30 m, 50 m, 100 m.

31600	PE snor, 3 mm, grøn	lbm.	DKK 9,50
31605	PE snor, 3 mm, sort	lbm.	DKK 9,50
31610	PP snor, 6 mm, grøn	lbm.	DKK 12,75
31615	PP snor, 6 mm, sort	lbm.	DKK 12,75
31620	PP snor / flettet, 4 mm, grøn	lbm.	DKK 12,75
31625	PP snor / flettet, 4 mm, sort	lbm.	DKK 12,75

**SKILLENET-TILBEHØR**

42000	Blysnor 150 g/m fastgjort på nettet	lbm.	DKK 25,50
42030	Karabinhager til indendørsbrug, 40 mm 3 stk. pr./m	lbm.	DKK 26,00
42040	Karabinhager, Nirosta Til udendørsbrug, 40 mm, 3 stk. pr./m	lbm.	DKK 44,00
42020	Opspændingssæt Indeholder 2 bardunstrammere 1/2" og 6 stk. sjækler	sæt	DKK 135,00
42010	Stål wire Ø 4 mm, galvaniseret	lbm.	DKK 13,00

**SKRIVEBRÆT TIL DOMMERSTOL**

39120 Incl. beslag. DKK 160,00

**SÆDE TIL DOMMERSTOL** Fremstillet af kunststof, fås i farverne: rød, hvid og grøn. Venligst angiv farve ved bestilling.

39116	Til Royal Deluxe og Royal Turnier	DKK 300,00
39115	Til Comfort og Standard	DKK 300,00
39110	Sæde med skruer	DKK 300,00

**UDSKIFTNINGSBØJLE**

37150	Kan bruges til alle slæbekoste	DKK 500,00
37170	Alu-skinne reservedel	DKK 187,00

**TRÆSKAFTER**

37200	Ø 24 mm	DKK 35,00
37205	Ø 24 mm, m. alugevind	DKK 45,00
37210	Ø 28 mm	DKK 50,00
37220	Ø 32 mm	DKK 70,00
37230	Ø 40 mm	DKK 75,00

**LØSE SLÆBENET**

PVC betrukket slæbenet. Gælder til slæbenet art.nr. 36200-36245.

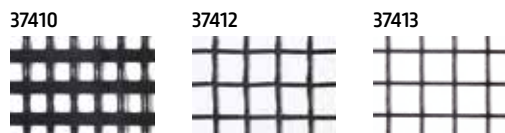

37410	Enkeltnet, ekstra svær, mål 200 × 150 cm	stk.	DKK 475,00
37412	Enkeltnet, let, mål 200 × 115 cm	stk.	DKK 325,00
37413	Enkeltnet, let, mål 200 × 150 cm	stk.	DKK 325,00

**TRÆKSNOR**

36252 Reservedel til slæbenet. DKK 75,00

**TRÆSKINNE MED TRÆKSNOR**

36251 Incl. skruesæt. pr. par DKK 367,00

**SKAFTER TIL LINJEKOST PP**

Med gevind

35141	ALU 1350 × 22 mm	DKK 65,00
35142	Træ 1550 × 25 mm	DKK 70,00

**RESERVEDELE LINJEBØRSTE I TRÆ**

35151	Udskiftningsbørste Arenga	DKK 65,00
35161	Udskiftningsbørste PVC	DKK 65,00

**RESERVEDELE LINJEKOSTE**

35121	Udskiftningsbørste Arenga	DKK 75,00
35131	Udskiftningsbørste PVC	DKK 85,00

**SPRAY TIL MATCH POINTER** Gør, at drejeskiven drejer lettere.

Dåse med 500 ml.

99166 DKK 175,00

**DREJESKIVER TIL MATCH POINTER** 1 sæt består af 6 drejeskiver inkl. nitter.

99154	S, Ø 21 cm	DKK 300,00
99155	M, Ø 29 cm	DKK 375,00
99164	L, Ø 35 cm	DKK 400,00
99165	XL, Ø 41 cm	DKK 475,00

# SALGS- OG LEVERINGSBETINGELSER

De angivende priser er excl. moms. Om lager Forsendelsesomkostninger:

Der betales de til enhver tid gældende fragtpriser dog min.kr. 80,00.

Ved bestillinger over kr. 5.000,00 leveres fragtfrit med undtagelse af voluminøse varer.

Manglende eller beskadigede varer ved modtagelsen kræver en påtegning på  
fragtbrevet for at opretholde reklamationsretten.

Hvis det aftales med kunden, at varen må stilles af uden kvittering,  
så er HP Tennisanlæg uden ansvar.

Returnering af varer kan kun ske iflg. aftale med HP Tennisanlæg.

Leveringstid: De fleste af varerne kan leveres fra dag til dag, der kan  
dog forekomme leveringstid på visse produkter,  
men dette vil blive oplyst til kunden ved forespørgsel/bestilling.

Forbehold/priser. Der tages forbehold for trykfejl og prisændringer.

Betalingsbetingelser: I henhold til faktura , og overskrides betalingsfristen,  
beregnes den i fakturaen opgivne rente pr. måned.





HP Tennisanlæg A/S  
Tingstedvej 29, 4350 Ugerløse | Viengevej 8, 8240 Risskov

Telefon 59186285 | 20157484 | 29608920  
E-Mail [info@hptennis.dk](mailto:info@hptennis.dk)

[hptennis.dk](http://hptennis.dk)